



MODELE NOWOCZESNE

OSLO – ORZECH SATYNA / SATIN WALNUT / OPEX „SATYNA” – FU¹ DĄB / OAK / ДУБ – FU²



KONSTRUKCJA / CONSTRUCTION / КОНСТРУКЦИЯ

– płytowa / board setup / плита

MATERIAL / MATERIAL / МАТЕРИАЛ

- płyta wiórowa z doklejką litą orzechową¹ / dębową² fornirowana okleiną orzechową satyną¹ / dębową² (poziomy układ okleiny)
- chipboard framed with solid walnut¹ / oak², veneered with satin walnut¹ / oak² (horizontal grain)
- плита ДСП с доклейкой из массива ореха¹ / дуба² оклееная натуральным шпоном ореха „Satyna”¹ / дуба²

GRUBOŚĆ / THICKNESS / ТОЛЩИНА

– 20 mm

WYBARWIENIA / COLOURS / ЦВЕТА (1 – ORZECH SATYNA FU, 2 – DĄB FU)



1.1.1 P30¹



1.1.1 P30²

SZKŁO / GLASS / СТЕКЛО:

TYP SZKŁA / GLASS TYPE / ТИП СТЕКЛА: Abstrakcja 2*, Abstrakcja 3*.

* SZKŁO W RAMIE ALUMINIOWEJ / ALUMINIUM FRAMED GLASS / СТЕКЛО В АЛЮМИНИЕВОЙ РАМКЕ

OSLO – ORZECH SATYNA / SATIN WALNUT / ОРЕХ „САТЫНА” – FU¹ ДАВ / ОАК / ДУБ – FU²

ZAKRES WYMIAROWY / MEASUREMENTS / РАЗМЕРНЫЙ РЯД:

H – wysokość / height / высота, **B** – szerokość / width / ширина

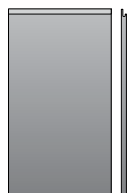

DP – FU

H min. – max. = 283–1284

B min. – max. = 296–596

WYJĄTKI / EXCEPTIONS / ИСКЛЮЧЕНИЕ

H min. – max. = 283–570

B = 796, 896, 996, 1196

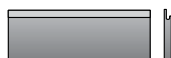

CZ – FU

Z FREZEM ZEWN. / OUTER MOULDING / С ФРЕЗЕРОВОЙ ПО КРАЮ

H min. – max. = 110–282

B min. – max. = 296–596

OPCJE:

B = 796, 896, 996, 1196

FLORENCJA – DĄB / OAK / ДУБ – DT¹ JESION / ASH / ЯСЕНЬ – DT²



1. RAMIAK / FRAME / РАМКА:

KONSTRUKCJA / CONSTRUCTION / КОНСТРУКЦИЯ

– czorowa / tenon joints / соединение на «шкант»

MATERIAL / MATERIAL / МАТЕРИАЛ

– drewno lite – dąb¹ / jesion²

– solid wood – oak¹ / ash²

– массив дуба¹ / ясеня²

SZEROKOŚĆ / WIDTH / ШИРИНА

– 90 mm

GRUBOŚĆ / THICKNESS / ТОЛЩИНА

– 19,5 mm

2. PŁYCINA / PANEL / ФИЛЕНКА:

KONSTRUKCJA / CONSTRUCTION / КОНСТРУКЦИЯ

– płaska / flat / плоская

MATERIAL / MATERIAL / МАТЕРИАЛ

– mdf fornirowany okleiną dębową¹ / jesionową²

– oak¹ / ash² veneered mdf

– МДФ с натур. шпоном дуба¹ / ясеня²

GRUBOŚĆ / THICKNESS / ТОЛЩИНА

– 6 mm

WYBARWIENIA / COLOURS / ЦВЕТА (1 – DĄB DT, 2 – JESION DT)



3.18¹



3.16¹



11.18.3²



11.17.3²

WITRAŻE DO DR, DRG / STAINED GLASS FOR DR, DRG / ВИТРАЖИ К DR, DRG:

TYP WITRAŻY / STAINED GLASS TYPE / ТИП ВИТРАЖА: PA-1, PB-1, PC-1, PD-1, PE-1, PF-1, PG-1

SZKŁO DO DR, DRG / GLASS FOR DR, DRG / СТЕКЛО К DR, DRG:

TYP SZKŁA / GLASS TYPE / ТИП СТЕКЛА: Faggio Wanilia, Colmo Czarne, Satinato, Antisol, Satyna Brąz, Róża, Bezbarwne, Master Care, Duże Karo Clear, Porcelana Brązowa, Porcelana Niebieska, Słoneczko, Wrzos, Maki, Winorośl, Pomarańcze, Kamienie, Kaczki, Kwiat Tłoczony, Kostki, Tribal (rzeźbiony), Tribal (grawerowany), Dzbanek, Kryształ Biała Satyna, Kryształ Brązowa Satyna, Bambusy, Abstrakcja 1, Abstrakcja 2*, Abstrakcja 3*, Linie Białe, Linie Złote, Ogigole (nie stosowane w DRG / does not apply for DRG / не используется в DRG), Bukiet Róż Czerwony, Bukiet Róż Fioletowy, Bukiet Maków.

* SZKŁO W RAMIE ALUMINIOWEJ / ALUMINIUM FRAMED GLASS / СТЕКЛО В АЛЮМИНИЕВОЙ РАМКЕ

FLORENCJA – ДАВ / ОАК / ДУБ – ДТ¹ JESION / ASH / ЯСЕНЬ – ДТ²

ZAKRES WYMIAROWY / MEASUREMENTS / РАЗМЕРНЫЙ РЯД:

H – wysokość / height / высота, **B** – szerokość / width / ширина

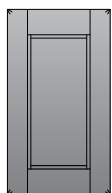

DP – DT

H min. – max. = 283–1284
B min. – max. = 296–596

WYJĄTKI / EXCEPTIONS / ИСКЛЮЧЕНИЕ

H = 570, 713, 860, 920, 1000

B = 234

H min. – max. = 283–570

B = 796, 896, 996, 1196

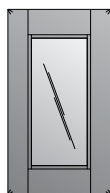

DR – DT

H min. – max. = 283–1102
B min. – max. = 296–596

WYJĄTKI / EXCEPTIONS / ИСКЛЮЧЕНИЕ

H min. – max. = 283–570

B = 796, 896, 996, 1196



DS – DT

1102x596 860x446
920x596 860x396
920x446 713x596
920x396 713x446
860x596 713x396

Podział szprosów:
1 szpros pionowy,
1 szpros poziomy
dla wys. 713 mm;
2 szpros poziome
dla wys. 860 mm i więcej.

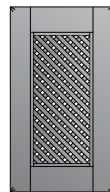

DK – DT

H min. – max. = 283–1000
B min. – max. = 296–596

WYJĄTKI / EXCEPTIONS / ИСКЛЮЧЕНИЕ

H min. – max. = 283–570

B = 796, 896, 996, 1196

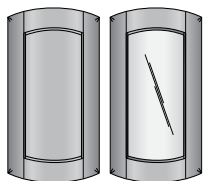

DPG, DRG – DT

H = 570, 713, 860, 920, 1000

B = 574, promień wew. / inner radius

/ внутренний радиус = 240



CZ – AL

Z FREZEM ZEWN. / OUTER MouldING / С ФРЕЗЕРОВОЙ ПО КРАЮ

H min. – max. = 140–282, B min. – max. = 196–596

opcja B = 796, 896, 996, 1196

opcja HxB = 110x596, opcja HxB = 140x146



CZ – AP

Z WYCIĘCIEM NA PALEC / WITH FINGER PULL / С ВЫРЕЗОМ ПОД ПАЛЕЦ

H = 140 (const.)

B = 146 (const.)



BL – AB

PLASKA / FLAT / ПЛОСКАЯ

H min. – max. = 350–1284

B min. – max. = 30–295



BL – BT

Z FREZEM ZEWN. / OUTER MouldING / С ФРЕЗЕРОВОЙ ПО КРАЮ

H min. – max. = 350–1284

B min. – max. = 50–295



BL – BU

POD BUTELKI / BOTTLE RACK / ПОД БУТЫЛКИ

H = 70 (const.)

B = 296, 396, 446, 496, 596, 796, 896

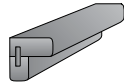

LN – C

H = 570, 713, 860, 920, 1000

B = 45 x 45 (const.)



LO-1 – AH

H = 140

B = 1500



LO-2 – T

H = 120, 140

B = 596, 796, 896



LO-2 – TY

Z MOTYWEW / WITH AN ADORNMENT / С МОТИВОМ

H = 120, 140

B = 596, 796, 896

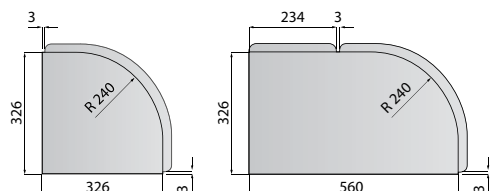

SPOSÓB MONTAŻU ELEMENTÓW GIĘTYCH
CURVED DOOR ASSEMBLY
МОНТАЖ ГНУТЫХ ЭЛЕМЕНТОВ

TOKIO – DĄB / OAK / ДУБ – FP



1. RAMIAK / FRAME / РАМКА:

- KONSTRUKCJA / CONSTRUCTION / КОНСТРУКЦИЯ
- czopowa / tenon joints / соединение на «шканти»
- MATERIAL / MATERIAL / МАТЕРИАЛ
- drewno lite – dąb / solid wood – oak / массив дуба
- SZEROKOŚĆ / WIDTH / ШИРИНА
- 60 / 110 mm
- GRUBOŚĆ / THICKNESS / ТОЛЩИНА
- 19,5 mm

2. PŁYSCINA / PANEL / ФИЛЕНКА:

- KONSTRUKCJA / CONSTRUCTION / КОНСТРУКЦИЯ
- płaska (ze szklaną wstawką)
- flat (with inset glass)
- плоская (со вставкой из стекла)
- MATERIAL / MATERIAL / МАТЕРИАЛ
- mdf fornirowany okleiną dębową
- oak veneered mdf
- МДФ с натур. шпоном дуба
- GRUBOŚĆ / THICKNESS / ТОЛЩИНА
- 6 mm

WYBARWIENIA / COLOURS / ЦВЕТА



1.1.1

SZKŁO DO DR / GLASS FOR DR / СТЕКЛО К ДР:

TYP SZKŁA / GLASS TYPE / ТИП СТЕКЛА: Faggio Vanilia, Colmo Czarne, Satinato, Antisol, Satyna Brąz, Róża, Bezbarwne, Master Care, Duże Karo Clear, Porcelana Brązowa, Porcelana Niebieska, Słoneczko, Wrzos, Maki, Winorośl, Pomarańcze, Kamienie, Kaczki, Kwiat Tłoczony, Kostki, Tribal (rzeźbiony), Tribal (grawerowany), Dzbanek, Kryształ Biała Satyna, Kryształ Brązowa Satyna, Bambusy, Abstrakcja 1, Abstrakcja 2*, Abstrakcja 3*, Linie Białe, Linie Złote, Ogiogole (nie stosowane w DRG / does not apply for DRG / не используется в DRG), Bukiet Róż Czerwony, Bukiet Róż Fioletowy, Bukiet Maków.

* SZKŁO W RAMIE ALUMINIOWEJ / ALUMINIUM FRAMED GLASS / СТЕКЛО В АЛЮМИНИЕВОЙ РАМКЕ

ZAKRES WYMIAROWY / MEASUREMENTS / РАЗМЕРНЫЙ РЯД:

H – wysokość / height / высота, **B** – szerokość / width / ширина

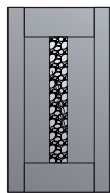

DP – FP

H min. – max. = 283–1284
B min. – max. = 296–596

WYJĄTKI / EXCEPTIONS / ИСКЛЮЧЕНИЕ

H min. – max. = 283–570
B = 796, 896, 996, 1196

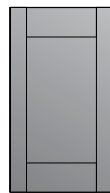

DP – FS (bez szklanej wstawki)

H min. – max. = 283–1284
B min. – max. = 296–596

WYJĄTKI / EXCEPTIONS / ИСКЛЮЧЕНИЕ

H min. – max. = 283–570
B = 796, 896, 996, 1196

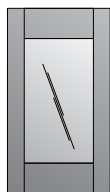

DR – FP

H min. – max. = 283–570
B = 796, 896, 996, 1196

WYJĄTKI / EXCEPTIONS / ИСКЛЮЧЕНИЕ

H min. – max. = 283–570
B = 796, 896, 996, 1196

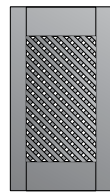

DK – FP

H min. – max. = 283–1000
B min. – max. = 296–596

WYJĄTKI / EXCEPTIONS / ИСКЛЮЧЕНИЕ

H min. – max. = 283–570
B = 796, 896, 996, 1196



CZ – CK

Z FREZEM ZEW. / OUTER MOULDING / С ФРЕЗЕРОВКОЙ ПО КРАЮ

H min. – max. = 140–282
B min. – max. = 196–596
opcja B = 796, 896, 996, 1196
opcja HxB = 110x596
opcja HxB = 140x146



CZ – AG

Z WYCIĘCIEM NA PALEC / WITH FINGER PULL / С ВЫРЕЗОМ ПОД ПАЛЕЦ

H = 140 (const.)
B = 146 (const.)



BL – AB

PLASKA / FLAT / ПЛОСКАЯ

H min. – max. = 350–1284
B min. – max. = 30–295



BL – AH

Z FREZEM ZEW. / OUTER MOULDING / С ФРЕЗЕРОВКОЙ ПО КРАЮ

H min. – max. = 350–1284
B min. – max. = 50–295



BL – CK

POD BUTELKI / BOTTLE RACK / ПОД БУТЫЛКИ

H = 70 (const.)
B = 296, 396, 446, 496, 596, 796, 896

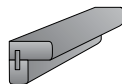

LN – G

H = 570, 713, 860, 920, 1000
B = 45 x 45 (const.)



LO – 1 AD

H = 140
B = 1500



LO – 2 H

H = 120, 140
B = 596, 796, 896



LO – 2 HY

Z MOTYWEM / WITH AN ADORNMENT / С МОТИВОМ

H = 120, 140
B = 596, 796, 896

HELSINKI – SOSNA / PINE / СОСНА – FTG



1. RAMIAK / FRAME / РАМКА:

KONSTRUKCJA / CONSTRUCTION / КОНСТРУКЦИЯ

– czorowa / tenon joints / соединение на «шканти»

MATERIAL / MATERIAL / МАТЕРИАЛ

– drewno lite – sosna

– solid wood – pine

– массив сосны

SZEROKOŚĆ / WIDTH / ШИРИНА

– 90 mm

GRUBOŚĆ / THICKNESS / ТОЛЩИНА

– 24 mm

2. PŁYCINA / PANEL / ФИЛЕНКА:

KONSTRUKCJA / CONSTRUCTION / КОНСТРУКЦИЯ

– płaska / flat / плоская

MATERIAL / MATERIAL / МАТЕРИАЛ

– mdf fornirowany okleiną sosnową

(poziomy układ okleiny)

– pine veneered mdf (horizontal grain)

– МДФ с натур. шпоном сосны

(шпон положен горизонтально)

GRUBOŚĆ / THICKNESS / ТОЛЩИНА

– 6 mm

WYBARWIENIA / COLOURS / ЦВЕТА



11.17.2



11.1.1



11.23.1

SZKŁO DO DR / GLASS FOR DR / СТЕКЛО К DR:

TYP SZKŁA / GLASS TYPE / ТИП СТЕКЛА: Faggio Wanilia, Colmo Czarne, Satinato, Antisol, Satyna Błąz, Warkocz Satinato, Warkocz Przezroczyste, Róża, Winogrono, Bezbarwne, Master Care, Duże Karo Clear, Porcelana Bązowa, Porcelana Niebieska, Wrzos, Maki, Winorośl, Pomarańcze, Kamienie, Kaczki, Kwiat Tłoczony, Kostki, Tribal (rzeźbiony), Tribal (grawerowany), Dzbaneł, Kryształ Biała Satyna, Kryształ Bązowa Satyna, Bambusy, Abstrakcja 1, Abstrakcja 2*, Abstrakcja 3*, Linie Białe, Linie Żółte, Ogigole (nie stosowane w DRG / does not apply for DRG / не используется в DRG), Bukiet Róż Czerwony, Bukiet Róż Fioletowy, Bukiet Maków.

* SZKŁO W RAMIE ALUMINIOWEJ / ALUMINIUM FRAMED GLASS / СТЕКЛО В АЛЮМИНИЕВОЙ РАМКЕ

ZAKRES WYMIAROWY / MEASUREMENTS / РАЗМЕРНЫЙ РЯД:

H – wysokość / height / высота, **B** – szerokość / width / ширина



DP – FTG

H min. – max. = 283–1284
B min. – max. = 296–596

WYJĄTKI / EXCEPTIONS / ИСКЛЮЧЕНИЕ
H min. – max. = 283–570
B = 796, 896, 996, 1196

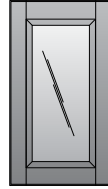

DR – FTG

H min. – max. = 283–1102
B min. – max. = 296–596

WYJĄTKI / EXCEPTIONS / ИСКЛЮЧЕНИЕ
H min. – max. = 283–570
B = 796, 896, 996, 1196



CZ – BNG

Z FREZEM ZEW. / OUTER MOULDING / С ФРЕЗЕРОВОЙ ПО КРАЮ

H min. – max. = 110–282
B min. – max. = 296–596

OPCJE:
B = 796, 896, 996, 1196



CZ – EEG

CZOROWANE / TENONED / СОЕДИНЕНИЕ НА «ШКАНТ»

H min. – max. = 110–282
B min. – max. = 296–596

OPCJE:
B = 796, 896, 996, 1196



BL – ABG

PLASKA / FLAT / ПЛОСКАЯ

H min. – max. = 350–1284
B min. – max. = 30–295



BL – CMG

Z FREZEM ZEW. / OUTER MOULDING / С ФРЕЗЕРОВОЙ ПО КРАЮ

H min. – max. = 350–1284
B min. – max. = 50–295



BL – CUG

POD BUTELKI / BOTTLE RACK / ПОД БУТЫЛКИ

H = 70 (const.)
B = 296, 396, 446, 496, 596, 796, 896

LIZBONA – JESION / ASH / ЯСЕНЬ – WW¹ DĄB / OAK / ДУБ – WW² CZEREŚNIA / CHERRY / ЧЕРЕШНЯ – WW³



1. RAMIAK / FRAME / РАМКА:

KONSTRUKCJA / CONSTRUCTION / КОНСТРУКЦИЯ

– czorowa / tenon joints / соединение на «шкант»

MATERIAL / MATERIAL / МАТЕРИАЛ

– drewno lite – jesion¹ / dąb² / czereśnia³

– solid wood – ash¹ / oak² / cherry³

– массив ясеня¹ / дуба² / черешня³

SZEROKOŚĆ / WIDTH / ШИРИНА

– 90 mm

GRUBOŚĆ / THICKNESS / ТОЛЩИНА

– 19,5 mm

2. PŁYCINA / PANEL / ФИЛЕНКА:

KONSTRUKCJA / CONSTRUCTION / КОНСТРУКЦИЯ

– płaska / flat / плоская

MATERIAL / MATERIAL / МАТЕРИАЛ

– mdf fornirowany okleiną

jesionową¹ / dębową² / czereśniową³

– ash¹ / oak² / cherry³ veneered mdf

– МДФ с натур. шпоном ясеня¹ / дуба² / черешня³

GRUBOŚĆ / THICKNESS / ТОЛЩИНА

– 6 mm

WYBARWIENIA / COLOURS / ЦВЕТА (1 – JESION WW, 2 – DĄB WW, 3 – CZEREŚNIA WW)



WITRAŻE DO DR, DRG / STAINED GLASS FOR DR, DRG / ВИТРАЖИ К DR, DRG:

TYP WITRAŻY / STAINED GLASS TYPE / ТИП ВИТРАЖА: PA-1, PB-1, PC-1, PD-1, PE-1, PF-1, PG-1

SZKŁO DO DR, DRG / GLASS FOR DR, DRG / СТЕКЛО К DR, DRG:











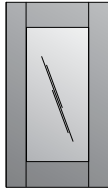
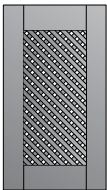
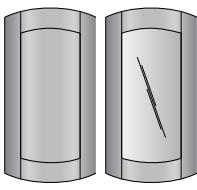

TYP SZKŁA / GLASS TYPE / ТИП СТЕКЛА: Faggio Vanilia, Colmo Czarne, Satinato, Antisol, Satyna Brąz, Bezbarwne, Master Care, Duże Karo Clear, Porcelana Brązowa, Porcelana Niebieska, Wrzos, Maki, Winorośl, Pomarańcze, Kamienie, Kaczki, Kwiat Płoczony, Kostki, Tribal (rzeźbiony), Tribal (grawerowany), Dzbanek, Kryształ Biała Satyna, Kryształ Brązowa Satyna, Bambusy, Abstrakcja 1, Abstrakcja 2*, Abstrakcja 3*, Linie Białe, Linie Złote, Oigigole (nie stosowane w DRG / does not apply for DRG / не используется в DRG), Bukiet Róż Czerwony, Bukiet Róż Fioletowy, Bukiet Maków.

* SZKŁO W RAMIE ALUMINIOWEJ / ALUMINIUM FRAMED GLASS / СТЕКЛО В АЛЮМИНИЕВОЙ РАМКЕ

LIZBONA – JESION / ASH / ЯСЕНЬ – WW¹ DĄB / OAK / ДУБ – WW² CZEREŚNIA / CHERRY / ЧЕРЕШНЯ – WW³

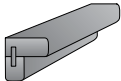
ZAKRES WYMIAROWY / MEASUREMENTS / РАЗМЕРНЫЙ РЯД:

H – wysokość / height / высота, **B** – szerokość / width / ширина

 <p>DP – WW H min. – max. = 283–1284 B min. – max. = 296–596 WYJĄTKI / EXCEPTIONS / ИСКЛЮЧЕНИЕ H = 570, 713, 860, 920, 1000 B = 234 H min. – max. = 283–570 B = 796, 896, 996, 1196</p>	 <p>DR – WW H min. – max. = 283–1102 B min. – max. = 296–596 WYJĄTKI / EXCEPTIONS / ИСКЛЮЧЕНИЕ H min. – max. = 283–570 B = 796, 896, 996, 1196</p>
 <p>DK – WW H min. – max. = 283–1000 B min. – max. = 296–596 WYJĄTKI / EXCEPTIONS / ИСКЛЮЧЕНИЕ H min. – max. = 283–570 B = 796, 896, 996, 1196</p>	 <p>DPG, DRG – WW H = 570, 713, 860, 920, 1000 B = 574, promień wew. / inner radius / внутренний радиус = 240</p>
 <p>CZ – CK Z FREZEM ZEW. / OUTER MOULDING / С ФРЕЗЕРОВОЙ ПО КРАЮ H min. – max. = 140–282 B min. – max. = 196–596 opcja B = 796, 896, 996, 1196 opcja HxB = 110x596 opcja HxB = 140x146</p>	 <p>CZ – CC Z FREZEM WEW. / INNER MOULDING / С ВНУТРЕННЕЙ ФРЕЗЕРОВОЙ H min. – max. = 110 – 282 B min. – max. = 296 – 596 opcja B = 796, 896, 996, 1196</p>
 <p>CZ – AG Z WYCIECIEM NA PALEC / WITH FINGER PULL / С ВЫРЕЗОМ ПОД ПАЛЕЦ H = 140 (const.) B = 146 (const.)</p>	 <p>BL – AB PŁASKA / FLAT / ПЛОСКАЯ H min. – max. = 350–1284 B min. – max. = 30–295</p>
 <p>BL – AH Z FREZEM ZEW. / OUTER MOULDING / С ФРЕЗЕРОВОЙ ПО КРАЮ H min. – max. = 350–1284 B min. – max. = 50–295</p>	 <p>BL – J Z RYSUNKIEM DRZWI / WITH THE DOOR / С РИСУНКОМ ДВЕРИ H min. – max. = 350–1284 B min. – max. = 132–295</p>
 <p>BL – CK POD BUTELKI / BOTTLE RACK / ПОД БУТЫЛКИ H = 70 (const.) B = 296, 396, 446, 496, 596, 796, 896</p>	 <p>LN – G H = 570, 713, 860, 920, 1000 B = 45 x 45 (const.)</p>
 <p>LO-1 – AD H = 140 B = 1500</p>	 <p>LO-2 – H H = 120, 140 B = 596, 796, 896</p>
 <p>LO-2 – HY Z MOTYWEW / WITH AN ADORNMENT / С МОТИВОМ H = 120, 140 B = 596, 796, 896</p>	

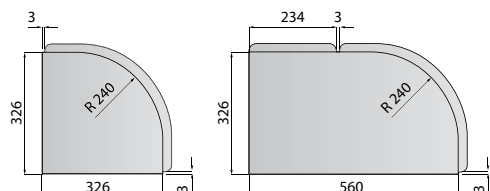

SPOSÓB MONTAŻU ELEMENTÓW GIĘTYCH
 CURVED DOOR ASSEMBLY
 МОНТАЖ ГНУТЫХ ЭЛЕМЕНТОВ

SALONIKI – DĄB / OAK / ДУБ – ХАУФ



1. RAMIAK / FRAME / РАМКА:

KONSTRUKCJA / CONSTRUCTION / КОНСТРУКЦИЯ

– uciosowa / mitre joints / соединение под «ус»

MATERIAL / MATERIAL / МАТЕРИАЛ

– drewno lite – dąb / solid wood – oak / массив дуба

SZEROKOŚĆ / WIDTH / ШИРИНА

– 70 mm

GRUBOŚĆ / THICKNESS / ТОЛЩИНА

– 19,5 mm

2. PŁYCINA / PANEL / ФИЛЕНКА:

KONSTRUKCJA / CONSTRUCTION / КОНСТРУКЦИЯ

– płaska / flat / плоская

MATERIAL / MATERIAL / МАТЕРИАЛ

– mdf fornirowany okleiną dębową

(poziomy układ usłojenia)

– oak veneered mdf (horizontal grain)

– МДФ с натур. шпоном дуба

(шпон положен горизонтально)

GRUBOŚĆ / THICKNESS / ТОЛЩИНА

– 6 mm

WYBARWIENIA / COLOURS / ЦВЕТА



5.6



3.20

WITRAŻE DO DR, DRG / STAINED GLASS FOR DR, DRG / ВИТРАЖИ К DR, DRG:

TYP WITRAŻY / STAINED GLASS TYPE / ТИП ВИТРАЖА: F-1, G-1, I-1, J-1, O-1, N-1, P-1, R-1, PA-1, PB-1, PC-1, PD-1, PE-1, PF-1, PG-1

SZKŁO DO DR, DRG / GLASS FOR DR, DRG / СТЕКЛО К DR, DRG:

TYP SZKŁA / GLASS TYPE / ТИП СТЕКЛА: Faggio Wanilia, Colmo Czarne, Satinato, Antisol, Satyna Brąz, Warkocz Satinato, Warkocz Przezroczyste, Róża, Winogrono, Bezbarwne, Master Care, Duże Karo Clear, Porcelana Brązowa, Porcelana Niebieska, Wrzos, Maki, Winorośl, Pomarańcze, Kamienie, Kaczki, Kwiat Tloczony, Kostki, Tribal (rzeźbiony), Tribal (grawerowany), Dzbanek, Kryształ Biały Satyna, Kryształ Brązowa Satyna, Bambusy, Abstrakcja 1, Abstrakcja 2*, Abstrakcja 3*, Linie Białe, Linie Żółte, Ogigole (nie stosowane w DRG / does not apply for DRG / не используется в DRG), Bukiet Róż Czerwony, Bukiet Róż Fioletowy, Bukiet Maków.

* SZKŁO W RAMIE ALUMINIOWEJ / ALUMINIUM FRAMED GLASS / СТЕКЛО В АЛЮМИНИЕВОЙ РАМКЕ

ZAKRES WYMIAROWY / MEASUREMENTS / РАЗМЕРНЫЙ РЯД:

H – wysokość / height / высота, **B** – szerokość / width / ширина



DP – XAYF

H min. – max. = 283–1284
B min. – max. = 296–596

WYJĄTKI / EXCEPTIONS / ИСКЛЮЧЕНИЕ
H min. – max. = 283–570
B = 796, 896, 996, 1196



DR – XAYF

H min. – max. = 283–1102
B min. – max. = 296–596

WYJĄTKI / EXCEPTIONS / ИСКЛЮЧЕНИЕ
H min. – max. = 283–570
B = 796, 896, 996, 1196

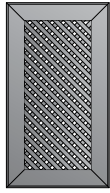

DK – XAYF

H min. – max. = 283–1000
B min. – max. = 296–596

WYJĄTKI / EXCEPTIONS / ИСКЛЮЧЕНИЕ
H min. – max. = 283–570
B = 796, 896, 996, 1196



CZ – DU

Z FREZEM ZEWN. / OUTER MOULDING / С ФРЕЗЕРОВОЙ ПО КРАЮ
H min. – max. = 140–282
B min. – max. = 196–596
opcja B = 796, 896, 996, 1196
opcja HxB = 140x146, opcja HxB = 110x596



CZ – DW

Z WYCIĘCIEM NA PALEC / WITH FINGER PULL / С ВЫРЕЗОМ ПОД ПАЛЕЦ
H = 140 (const.)
B = 146 (const.)



CZR – XAFF (S-55)

PLYCINOWO-RAMOWE / FRAME-AND-PANEL / РАМОВО-ФИЛЕНЧАТАЯ
H min. – max. = 140–152
B min. – max. = 296–596
opcja B = 796, 896, 996, 1196

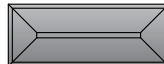

CZR – XAGF (S-70)

PLYCINOWO-RAMOWE / FRAME-AND-PANEL / РАМОВО-ФИЛЕНЧАТАЯ
H min. – max. = 153–282
B min. – max. = 296–596
opcja B = 796, 896, 996, 1196



BL – AB

PLASKA / FLAT / ПЛОСКАЯ
H min. – max. = 350–1284
B min. – max. = 30–295



BL – DZ

Z FREZEM ZEWN. / OUTER MOULDING / С ФРЕЗЕРОВОЙ ПО КРАЮ
H min. – max. = 350–1284
B min. – max. = 60–295



BL – EA

POD BUTELKI / BOTTLE RACK / ПОД БУТЫЛКИ
H = 70 (const.)
B = 296, 396, 446, 496, 596, 796, 896



BLR – XADF (S-55)

PLYCINOWO-RAMOWA / FRAME-AND-PANEL / РАМОВО-ФИЛЕНЧАТАЯ
H min. – max. = 350–1284
B min. – max. = 140–152



BLR – XAEF (S-70)

PLYCINOWO-RAMOWA / FRAME-AND-PANEL / РАМОВО-ФИЛЕНЧАТАЯ
H min. – max. = 350–1284
B min. – max. = 153–295

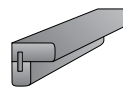

LN – M

H = 570, 713, 860, 920, 1000
B = 45x45 (const.)



LO-1 – AM

H = 140
B = 1500



LO-2 – BD

H = 120, 140
B = 596, 796, 896



LO-2 – BDY

Z MOTYWEW / WITH AN ADORNMENT / С МОТИВОМ
H = 120, 140
B = 596, 796, 896

BARCELONA – DĄB / OAK / ДУБ – FT¹ JESION / ASH / ЯСЕНЬ – FT²



1. RAMIAK / FRAME / РАМКА:

KONSTRUKCJA / CONSTRUCTION / КОНСТРУКЦИЯ

– czorowa / tenon joints / соединение на «шкант»

MATERIAL / MATERIAL / МАТЕРИАЛ

– drewno lite – dąb¹ / jesion²

– solid wood – oak¹ / ash²

– массив дуба¹ / ясеня²

SZEROKOŚĆ / WIDTH / ШИРИНА

– 90 mm

GRUBOŚĆ / THICKNESS / ТОЛЩИНА

– 19,5 mm

2. PŁYCINA / PANEL / ФИЛЕНКА:

KONSTRUKCJA / CONSTRUCTION / КОНСТРУКЦИЯ

– płaska / flat / плоская

MATERIAL / MATERIAL / МАТЕРИАЛ

– mdf fornirowany okleiną dębową¹ / jesionową²
(poziomy układ okleiny)

– oak¹ / ash² veneered mdf (horizontal grain)

– МДФ с натур. шпоном дуба¹ / ясеня²

(шпон положен горизонтально)

GRUBOŚĆ / THICKNESS / ТОЛЩИНА

– 6 mm

WYBARWIENIA / COLOURS / ЦВЕТА (1 – DĄB FT, 2 – JESION FT)



3.20¹



3.26.1¹



11.17.1²

SZKŁO DO DR / GLASS FOR DR / СТЕКЛО К DR:

TYP SZKŁA / GLASS TYPE / ТИП СТЕКЛА: Faggio Vanilia, Colmo Czarne, Satinato, Antisol, Satyna Błąz, Warkocz Satinato, Warkocz Przezroczyste, Róża, Winogrono, Bezbarwne, Master Care, Duże Karo Clear, Porcelana Błązowa, Porcelana Niebieska, Wrzos, Maki, Winorośl, Pomarańcze, Kamienie, Kaczki, Kwiat Tłoczony, Kostki, Tribal (rzeźbiony), Tribal (grawerowany), Dzbaneł, Kryształ Biała Satyna, Kryształ Błązowa Satyna, Bambusy, Abstrakcja 1, Abstrakcja 2*, Abstrakcja 3*, Linie Białe, Linie Żółte, Ogigole (nie stosowane w DRG / does not apply for DRG / не используется в DRG), Bukiet Róż Czerwony, Bukiet Róż Fioletowy, Bukiet Maków.

* SZKŁO W RAMIE ALUMINIOWEJ / ALUMINIUM FRAMED GLASS / СТЕКЛО В АЛЮМИНИЕВОЙ РАМКЕ

BARCELONA – ДАВ / ОАК / ДУБ – FT¹ JESION / ASH / ЯСЕНЬ – FT²

ZAKRES WYMIAROWY / MEASUREMENTS / РАЗМЕРНЫЙ РЯД:

H – wysokość / height / высота, **B** – szerokość / width / ширина

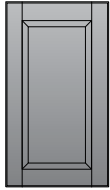

DP – FT

H min. – max. = 283–1284
B min. – max. = 296–596

WYJĄTKI / EXCEPTIONS / ИСКЛЮЧЕНИЕ

H min. – max. = 283–570
B = 796, 896, 996, 1196

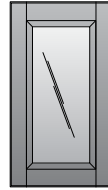

DR – FT

H min. – max. = 283–1102
B min. – max. = 296–596

WYJĄTKI / EXCEPTIONS / ИСКЛЮЧЕНИЕ

H min. – max. = 283–570
B = 796, 896, 996, 1196



CZ – BN

Z FREZEM ZEW. / OUTER MOULDING / С ФРЕЗЕРОВОЙ ПО КРАЮ

H min. – max. = 110–282
B min. – max. = 296–596

OPCJE:

B = 796, 896, 996, 1196



CZ – EE

CZOROWANE / TENONED / СОЕДИНЕНИЕ НА «ШКАНТ»

H min. – max. = 110–282
B min. – max. = 296–596

OPCJE:

B = 796, 896, 996, 1196



BL – AB

PLASKA / FLAT / ПЛОСКАЯ

H min. – max. = 350–1284
B min. – max. = 30–295



BL – CM

Z FREZEM ZEW. / OUTER MOULDING / С ФРЕЗЕРОВОЙ ПО КРАЮ

H min. – max. = 350–1284
B min. – max. = 50–295



BL – CU

POD BUTELKI / BOTTLE RACK / ПОД БУТЫЛКИ

H = 70 (const.)
B = 296, 396, 446, 496, 596, 796, 896

SARAGOSSA – ORZECH SATYNA / SATIN WALNUT / OPEX „SATYNA” – FW¹ DĄB / OAK / ДУБ – FW²



KONSTRUKCJA / CONSTRUCTION / КОНСТРУКЦИЯ

– płytowa / board setup / плита

MATERIAL / MATERIAL / МАТЕРИАЛ

– płyta wiórowa fornirowana okleiną orzechową satyna¹ / dębową²

(poziomy układ okleiny)

– chipboard veneered with satin

walnut¹ / oak²

(horizontal grain)

– плита ДСП оклееная натуральным шпоном

ореха „Satyna”¹ / дуба²

GRUBOŚĆ / THICKNESS / ТОЛЩИНА

– 18 mm

WYBARWIENIA / COLOURS / ЦВЕТА (1 – ORZECH SATYNA FW, 2 – DĄB FW)



1.1.1 P30¹



1.1.1 P30²

SZKŁO / GLASS / СТЕКЛО:

TYP SZKŁA / GLASS TYPE / ТИП СТЕКЛА: Abstrakcja 2*, Abstrakcja 3*.

* SZKŁO W RAMIE ALUMINIOWEJ / ALUMINIUM FRAMED GLASS / СТЕКЛО В АЛЮМИНИЕВОЙ РАМКЕ

SARAGOSSA – ORZECH SATYNA / SATIN WALNUT / ОРЕХ „САТЫНА” – FW¹ DĄB / OAK / ДУБ – FW²

ZAKRES WYMIAROWY / MEASUREMENTS / РАЗМЕРНЫЙ РЯД:

H – wysokość / height / высота, **B** – szerokość / width / ширина



DP – FW

H min. – max. = 283–1284

B min. – max. = 296–596

WYJĄTKI / EXCEPTIONS / ИСКЛЮЧЕНИЕ

H min. – max. = 283–570

B = 796, 896, 996, 1196



CZ – FW

Z FREZEM ZEWN. / OUTER MOULDING / С ФРЕЗЕРОВОЙ ПО КРАЮ

H min. – max. = 110–282

B min. – max. = 296–596

OPCJE:

B = 796, 896, 996, 1196

LONDYN – DĄB / OAK / ДУБ – FY



1. RAMIAK / FRAME / РАМКА:

KONSTRUKCJA / CONSTRUCTION / КОНСТРУКЦИЯ

– czorowa / tenon joints / соединение на «шканти»

MATERIAL / MATERIAL / МАТЕРИАЛ

– drewno lite – dąb

– solid wood – oak

– массив дуба

SZEROKOŚĆ / WIDTH / ШИРИНА

– 64 mm

GRUBOŚĆ / THICKNESS / ТОЛЩИНА

– 19,5 mm

2. PŁYCINA / PANEL / ФИЛЕНКА:

KONSTRUKCJA / CONSTRUCTION / КОНСТРУКЦИЯ

– profilowana / profiled / профилированная

MATERIAL / MATERIAL / МАТЕРИАЛ

– mdf fornirowany okleiną dębową

(poziomy układ okleiny)

– oak veneered mdf (horizontal grain)

– МДФ с натур. шпоном дуба

(шпон положен горизонтально)

GRUBOŚĆ / THICKNESS / ТОЛЩИНА

– 13 mm

WYBARWIENIA / COLOURS / ЦВЕТА



2.20.1



4.2.1



3.26.1

SZKŁO DO DR / GLASS FOR DR / СТЕКЛО К DR:

TYP SZKŁA / GLASS TYPE / ТИП СТЕКЛА: Faggio Wanilia, Colmo Czarne, Satinato, Antisol, Satyna Brąz, Róża, Winogrono, Bezbarwne, Master Care, Duże Karo Clear, Porcelana Brązowa, Porcelana Niebieska, Wrzos, Maki, Winorośl, Pomarańcze, Kamienie, Kaczki, Kwiat Tłoczony, Kostki, Tribal (rzeźbiony), Tribal (grawerowany), Dzbanek, Kryształ Biała Satyna, Kryształ Brązowa Satyna, Bambusy, Abstrakcja 1, Abstrakcja 2*, Abstrakcja 3*, Linie Białe, Linie Złote, Ogigole (nie stosowane w DRG / does not apply for DRG / не используется в DRG), Bukiet Róż Czerwony, Bukiet Róż Fioletowy, Bukiet Maków.

* SZKŁO W RAMIE ALUMINIOWEJ / ALUMINIUM FRAMED GLASS / СТЕКЛО В АЛЮМИНИЕВОЙ РАМКЕ

ZAKRES WYMIAROWY / MEASUREMENTS / РАЗМЕРНЫЙ РЯД:

H – wysokość / height / высота, **B** – szerokość / width / ширина



DP – FY

H min. – max. = 283–1284
B min. – max. = 296–596

WYJĄTKI / EXCEPTIONS / ИСКЛЮЧЕНИЕ
H min. – max. = 283–570
B = 796, 896, 996, 1196



DR – FY

H min. – max. = 283–1102
B min. – max. = 296–596

WYJĄTKI / EXCEPTIONS / ИСКЛЮЧЕНИЕ
H min. – max. = 283–570
B = 796, 896, 996, 1196

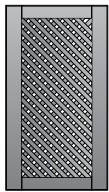

DK – FY

H min. – max. = 283–1000
B min. – max. = 296–596

WYJĄTKI / EXCEPTIONS / ИСКЛЮЧЕНИЕ
H min. – max. = 283–570
B = 796, 896, 996, 1196



CZR – FY

PLYCINOWO-RAMOWA / FRAME-AND-PANEL / РАМОВО-ФИЛЕНЧАТАЯ

H min. – max. = 140–282
B min. – max. = 296–596

OPCJE:
B = 796, 896, 996, 1196



CZ – CM

Z WYCIECIEM NA PALEC / WITH FINGER PULL / С ВЫРЕЗОМ ПОД ПАЛЕЦ
H=140 (const.)
B=146 (const.)



BL – AB

PLASKA / FLAT / ПЛОСКАЯ

H min. – max. = 350–1284
B min. – max. = 30–295



BL – CM

Z FREZEM ZEWN. / OUTER MOULDING / С ФРЕЗЕРОВКОЙ ПО КРАЮ
H min. – max. = 350–1284
B min. – max. = 50–295



BL – CU

POD BUTELKI / BOTTLE RACK / ПОД БУТЫЛКИ

H = 70 (const.)
B = 296, 396, 446, 496, 596, 796, 896

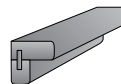

LN – P

H = 570, 713, 860, 920, 1000
B = 45x45

BUDAPESZT – DĄB / OAK / ДУБ – FZ



1. RAMIAK / FRAME / РАМКА:

KONSTRUKCJA / CONSTRUCTION / КОНСТРУКЦИЯ

– czopowa / tenon joints / соединение на «шкант»

MATERIAL / MATERIAL / МАТЕРИАЛ

– drewno lite – dąb / solid wood – oak / массив дуба

SZEROKOŚĆ / WIDTH / ШИРИНА

– 64 / 90 mm

GRUBOŚĆ / THICKNESS / ТОЛЩИНА

– 19,5 mm

2. PŁYCINA / PANEL / ФИЛЕНКА:

KONSTRUKCJA / CONSTRUCTION / КОНСТРУКЦИЯ

– płaska / flat / плоская

MATERIAL / MATERIAL / МАТЕРИАЛ

– mdf fornirowany okleiną dębową
(poziomy układ okleiny)

– oak veneered mdf (horizontal grain)

– МДФ с натур. шпоном дуба

(шпон положен горизонтально)

GRUBOŚĆ / THICKNESS / ТОЛЩИНА

– 11 mm

WYBARWIENIA / COLOURS / ЦВЕТА



3.26.1



4.2.1

SZKŁO / GLASS / СТЕКЛО:

TYP SZKŁA / GLASS TYPE / ТИП СТЕКЛА: Abstrakcja 2*, Abstrakcja 3*.

* SZKŁO W RAMIE ALUMINIOWEJ / ALUMINIUM FRAMED GLASS / СТЕКЛО В АЛЮМИНИЕВОЙ РАМКЕ

BUDAPESZT – DĄB / ОАК / ДУБ – FZ

ZAKRES WYMIAROWY / MEASUREMENTS / РАЗМЕРНЫЙ РЯД:

H – wysokość / height / высота, **B** – szerokość / width / ширина



DP – FZ

H min. – max. = 283–1284
B min. – max. = 296–596

WYJĄTKI / EXCEPTIONS / ИСКЛЮЧЕНИЕ

H min.max = 283–570
B = 796, 896, 996, 1196



CZ – ED

Z FREZEM ZEWN. / OUTER MOULDING / С ФРЕЗЕРОВОЙ ПО КРАЮ

H min. – max. = 110–282
B min. – max. = 296–596

OPCJE:

B = 796, 896, 996, 1196



CZR – FZ

PŁYGINOWO-RAMOWA / FRAME-AND-PANEL / РАМОВО-ФИЛЕНЧАТАЯ

H min. – max. = 176–282
B min. – max. = 296–596

OPCJE:

B = 796, 896, 996, 1196



CZ – EF

Z WYCIĘCIEM NA PALEC / WITH FINGER PULL / С ВЫРЕЗОМ ПОД ПАЛЕЦ

H = 140 (const.)
B = 146 (const.)



BL – AB

Z FREZEM ZEWN. / OUTER MOULDING / С ФРЕЗЕРОВОЙ ПО КРАЮ

H min. – max. = 350–1284
B min. – max. = 30–295



BL – EG

POD BUTELKI / BOTTLE RACK / ПОД БУТЫЛКИ

H = 70 (const.)
B = 296, 396, 446, 496, 596, 796, 896

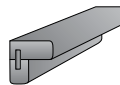

LN – F

H = 570, 713, 860, 920, 1000
B = 45x45

KOPENHAGA – DĄB / OAK / ДУБ – G¹ JESION / ASH / ЯСЕНЬ – G²

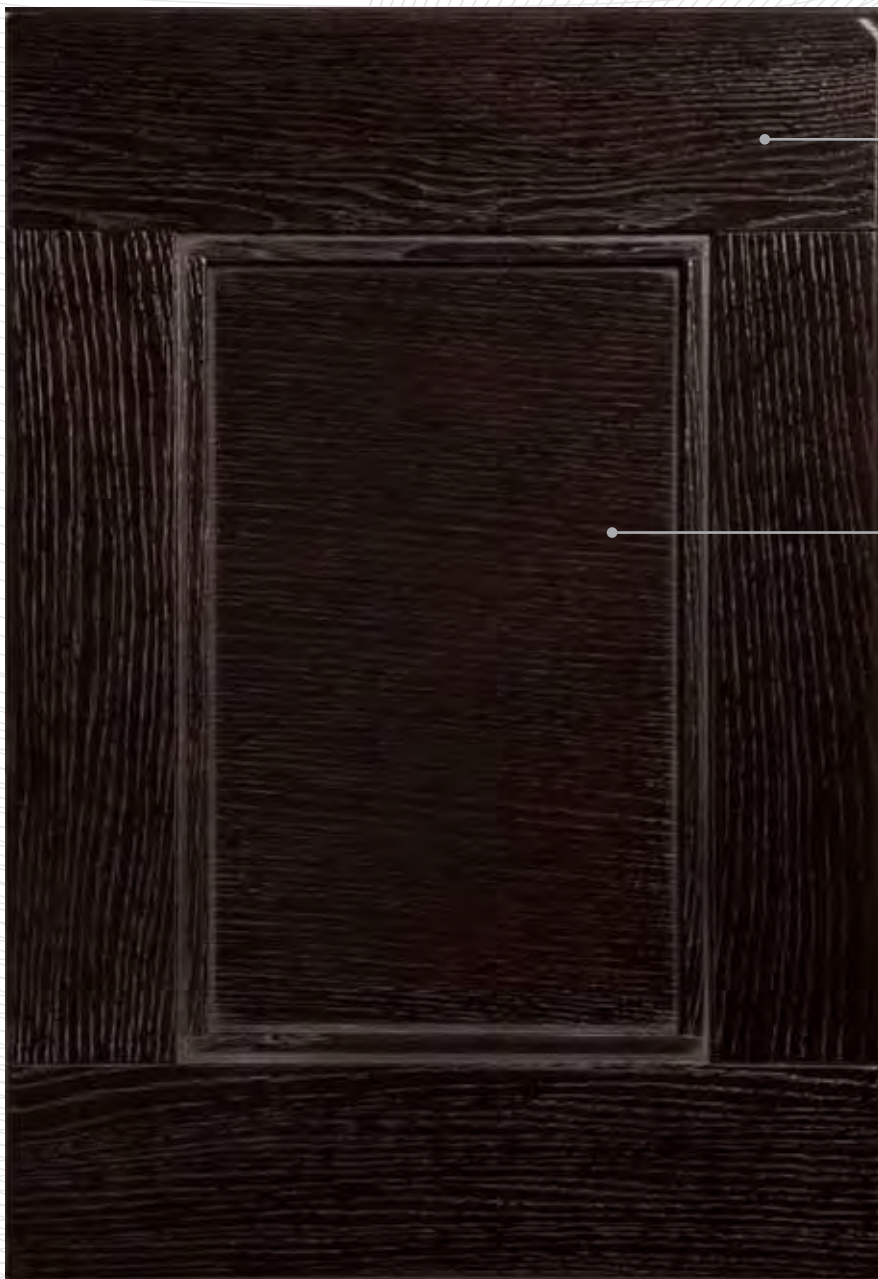

1. RAMIAK / FRAME / РАМКА:

KONSTRUKCJA / CONSTRUCTION / КОНСТРУКЦИЯ

– czorowa / tenon joints / соединение на «шканти»

MATERIAL / MATERIAL / МАТЕРИАЛ

– drewno lite – dąb¹ / jesion²

– solid wood – oak¹ / ash²

– массив дуба¹ / ясеня²

SZEROKOŚĆ / WIDTH / ШИРИНА

– 90 / 110 mm

GRUBOŚĆ / THICKNESS / ТОЛЩИНА

– 19,5 mm

2. PŁYCINA / PANEL / ФИЛЕНКА:

KONSTRUKCJA / CONSTRUCTION / КОНСТРУКЦИЯ

– płaska / flat / плоская

MATERIAL / MATERIAL / МАТЕРИАЛ

– mdf fornirowany okleiną dębową¹ / jesionową²
(poziomy układ okleiny)

– oak¹ / ash² veneered mdf (horizontal grain)

– МДФ с натур. шпоном дуба¹ / ясеня²
(шпон положен горизонтально)

GRUBOŚĆ / THICKNESS / ТОЛЩИНА

– 6 mm

WYBARWIENIA / COLOURS / ЦВЕТА (1 – DĄB G, 2 – JESION G)



3.27¹



4.20¹



11.17.3²

SZKŁO DO DR / GLASS FOR DR / СТЕКЛО К DR:

TYP SZKŁA / GLASS TYPE / ТИП СТЕКЛА: Faggio Vanilia, Colmo Czarne, Satinato, Antisol, Satyna Brąz, Róża, Bezbarwne, Master Care, Duże Karo Clear, Porcelana Brązowa, Porcelana Niebieska, Słoneczko, Wrzos, Maki, Winorośl, Pomarańcze, Kamienie, Kaczki, Kwiat Tłoczony, Kostki, Tribal (rzeźbiony), Tribal (grawerowany), Dzbaneł, Kryształ Biały Satyna, Kryształ Brązowa Satyna, Bambusy, Abstrakcja 1*, Abstrakcja 2*, Abstrakcja 3, Linie Białe, Linie Złote, Oigigole (nie stosowane w DRG / does not apply for DRG / не используется в DRG), Bukiet Róż Czerwony, Bukiet Róż Fioletowy, Bukiet Maków.

* SZKŁO W RAMIE ALUMINIOWEJ / ALUMINIUM FRAMED GLASS / СТЕКЛО В АЛЮМИНИЕВОЙ РАМКЕ

KOPENHAGA – DĄB / ОАК / ДУБ – G¹ JESION / ASH / ЯСЕНЬ – G²

ZAKRES WYMIAROWY / MEASUREMENTS / РАЗМЕРНЫЙ РЯД:

H – wysokość / height / высота, **B** – szerokość / width / ширина



DP – G

H min. – max. = 283–1284
B min. – max. = 296–596

WYJĄTKI / EXCEPTIONS / ИСКЛЮЧЕНИЕ
H min. – max. = 283–570
B = 796, 896, 996, 1196

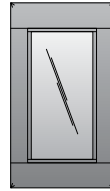

DR – G

H min. – max. = 283–1102
B min. – max. = 296–596

WYJĄTKI / EXCEPTIONS / ИСКЛЮЧЕНИЕ
H min. – max. = 283–570
B = 796, 896, 996, 1196



DK – G

H min. – max. = 283–1000
B min. – max. = 296–596

WYJĄTKI / EXCEPTIONS / ИСКЛЮЧЕНИЕ
H min. – max. = 283–570
B = 796, 896, 996, 1196

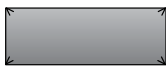

CZ – AL

Z FREZEM ZEW. / OUTER MouldING / С ФРЕЗЕРОВОЙ ПО КРАЮ

H min. – max. = 110–282
B min. – max. = 296–596

OPCJE:
B = 796, 896, 996, 1196
OPCJE:
HxB = 140x146



CZ – AP

Z WYCIECIEM NA PALEC / WITH FINGER PULL / С ВЫРЕЗОМ ПОД ПАЛЕЦ

H = 140 (const.)
B = 146 (const.)



BL – AB

PLASKA / FLAT / ПЛОСКАЯ

H min. – max. = 350–1284
B min. – max. = 30–295



BL – BT

Z FREZEM ZEW. / OUTER MouldING / С ФРЕЗЕРОВОЙ ПО КРАЮ

H min. – max. = 350–1284
B min. – max. = 50–295

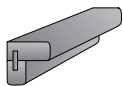

LN – C

H = 570, 713, 860, 920, 1000
B = 45x45



1. RAMIAK / FRAME / РАМКА:

KONSTRUKCJA / CONSTRUCTION / КОНСТРУКЦИЯ

– czopowa / tenon joints / соединение на «шканти»

MATERIAL / MATERIAL / МАТЕРИАЛ

– drewno lite – jesion

– solid wood – ash

– массив ясеня

SZEROKOŚĆ / WIDTH / ШИРИНА

– 64 mm

GRUBOŚĆ / THICKNESS / ТОЛЩИНА

– 24 mm

2. PŁYCINA / PANEL / ФИЛЕНКА:

KONSTRUKCJA / CONSTRUCTION / КОНСТРУКЦИЯ

– płaska / flat / плоская

MATERIAL / MATERIAL / МАТЕРИАЛ

– płyta wiórowa z doklejką litej jesionową

fornirowana okleiną jesionową

(poziomy układ okleiny)

– chipboard framed with solid ash

veneered with ash

– płyta ДСП с доклейкой из массива ясеня

обклееная натуральным шпоном ясеня

(шпон положен горизонтально)

GRUBOŚĆ / THICKNESS / ТОЛЩИНА

– 18 mm

WYBARWIENIA / COLOURS / ЦВЕТА



11.1.1



11.17.3



11.23.1

SZKŁO DO DR / GLASS FOR DR / СТЕКЛО К DR:

TYP SZKŁA / GLASS TYPE / ТИП СТЕКЛА: Faggio Wanilia, Colmo Czarne, Satinato, Antisol, Satyna Brąz, Warkocz Satinato, Warkocz Przezroczyste, Bezbarwne, Master Care, Duże Karo Clear Tribal (rzeźbiony), Tribal (grawerowany), Kryształ Biała Satyna, Kryształ Brązowa Satyna, Bambusy, Abstrakcja 1*, Abstrakcja 2*, Abstrakcja 3, Linie Białe, Linie Żółte.

* SZKŁO W RAMIE ALUMINIOWEJ / ALUMINIUM FRAMED GLASS / СТЕКЛО В АЛЮМИНИЕВОЙ РАМКЕ

MALAGA – JESION / ASH / ЯСЕНЬ – GA

ZAKRES WYMIAROWY / MEASUREMENTS / РАЗМЕРНЫЙ РЯД:

H – wysokość / height / высота, **B** – szerokość / width / ширина

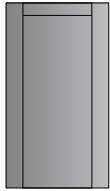

DP – GA

H min. – max. = 283–1284
B min. – max. = 296–596

WYJĄTKI / EXCEPTIONS / ИСКЛЮЧЕНИЕ

H min. – max. = 283–570
B = 796, 896, 996, 1196



DR – GA

H min. – max. = 283–713
B min. – max. = 296–446



CZ – EDG

Z FREZEM ZEWN. / OUTER MOULDING / С ФРЕЗЕРОВОЙ ПО КРАЮ

H min. – max. = 110–282
B min. – max. = 296–596

OPCJE:

B = 796, 896, 996, 1196

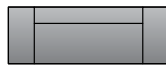

CZ – GA

CZOROWANE / TENONED / СОЕДИНЕНИЕ НА «ШКАНТ»

H min. – max. = 110–282
B min. – max. = 296–596

OPCJE:

B = 796, 896, 996, 1196



BL – ABG

Z FREZEM ZEWN. / OUTER MOULDING / С ФРЕЗЕРОВОЙ ПО КРАЮ

H min. – max. = 350–1284
B min. – max. = 30–295



BL – EGG

POD BUTELKI / BOTTLE RACK / ПОД БУТЫЛКИ

H = 70 (const.)
B = 296, 396, 446, 496, 596, 796, 896

BRUKSELA – DĄB / OAK / ДУБ – XBIF¹ JESION / ASH / ЯСЕНЬ – XBIF²

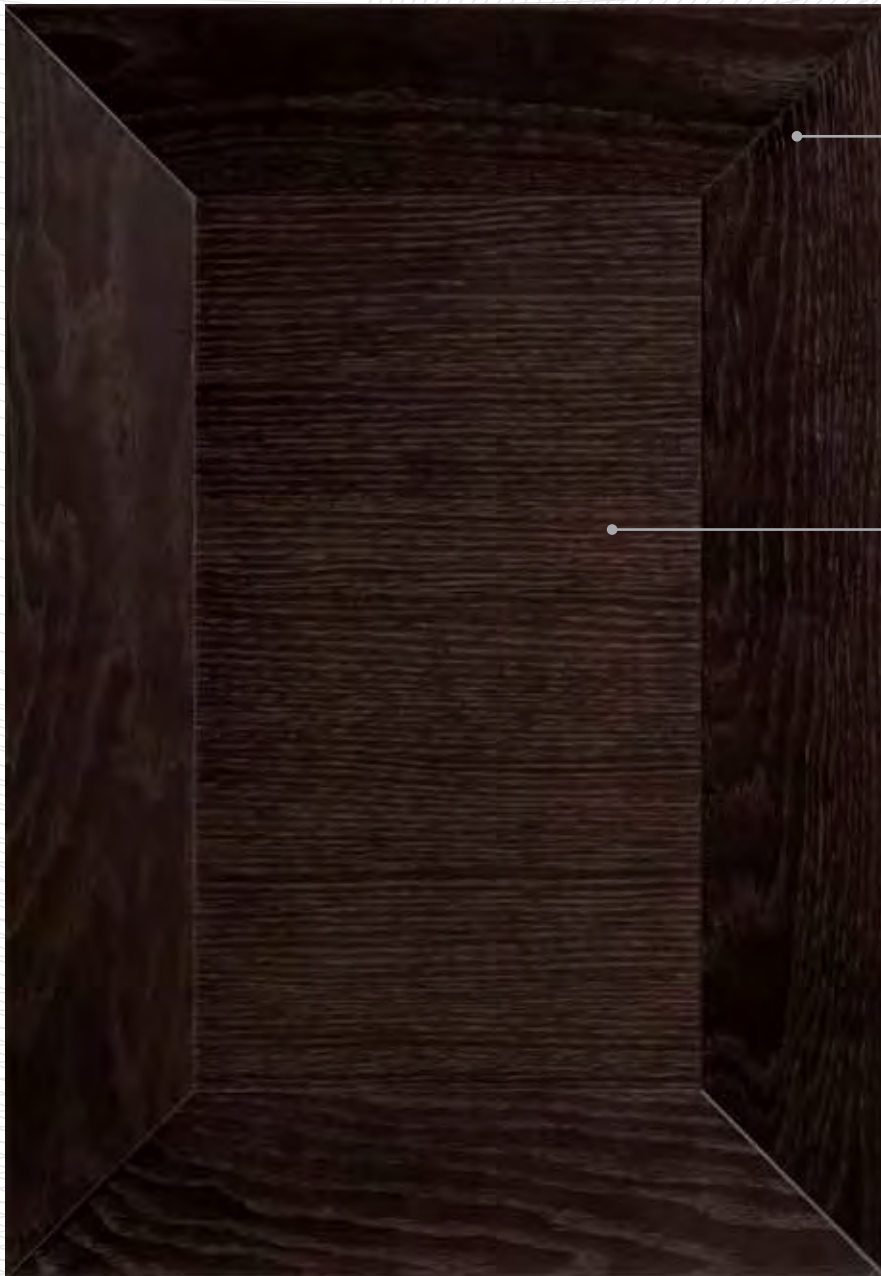

1. RAMIAK / FRAME / РАМКА:

KONSTRUKCJA / CONSTRUCTION / КОНСТРУКЦИЯ

– uciosowa / mitre joints / соединение под «ус»

MATERIAL / MATERIAL / МАТЕРИАЛ

– drewno lite – dąb¹ / jesion²

– solid wood – oak¹ / ash²

– массив дуба¹ / ясеня²

SZEROKOŚĆ / WIDTH / ШИРИНА

– 90 mm

GRUBOŚĆ / THICKNESS / ТОЛЩИНА

– 24 mm

2. PŁYCINA / PANEL / ФИЛЕНКА:

KONSTRUKCJA / CONSTRUCTION / КОНСТРУКЦИЯ

– płaska / flat / плоская

MATERIAL / MATERIAL / МАТЕРИАЛ

– mdf fornirowany okleiną dębową¹ / jesionową²
(poziomy układ okleiny)

– oak¹ / ash² veneered mdf (horizontal grain)

– МДФ с натур. шпоном дуба¹ / ясеня²
(шпон положен горизонтально)

GRUBOŚĆ / THICKNESS / ТОЛЩИНА

– 6 mm

WYBARWIENIA / COLOURS / ЦВЕТА (1 – DĄB XBIF, 2 – JESION XBIF)



3.26.1¹



11.1.2²



4.1.1¹

SZKŁO DO DR / GLASS FOR DR / СТЕКЛО К ДР:

TYP SZKŁA / GLASS TYPE / ТИП СТЕКЛА: Faggio Vanilia, Colmo Czarne, Satinato, Antisol, Satyna Brąz, Róża, Winogrono, Bezbarwne, Master Care, Duże Karo Clear, Porcelana Brązowa, Porcelana Niebieska, Wrzos, Maki, Winorośl, Pomarańcze, Kamienie, Kaczki, Kwiat Tłoczony, Kostki, Tribal (rzeźbiony), Tribal (grawerowany), Dzbanek, Kryształ Biała Satyna, Kryształ Brązowa Satyna, Bambusy, Abstrakcja 1, Abstrakcja 2*, Abstrakcja 3*, Linie Białe, Linie Złote, Ogigole (nie stosowane w DRG / does not apply for DRG / не используется в DRG), Bukiet Róż Czerwony, Bukiet Róż Fioletowy, Bukiet Maków.

* SZKŁO W RAMIE ALUMINIOWEJ / ALUMINIUM FRAMED GLASS / СТЕКЛО В АЛЮМИНИЕВОЙ РАМКЕ

BRUKSELA – ДАВ / ОАК / ДУБ – ХВІФ¹ JESION / ASH / ЯСЕНЬ – ХВІФ²

ZAKRES WYMIAROWY / MEASUREMENTS / РАЗМЕРНЫЙ РЯД:

H – wysokość / height / высота, **B** – szerokość / width / ширина

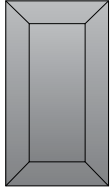

DP – XBIF

H min. – max. = 283–1284
B min. – max. = 296–596

WYJĄTKI / EXCEPTIONS / ИСКЛЮЧЕНИЕ
H min. – max. = 283–570
B = 796, 896, 996, 1196

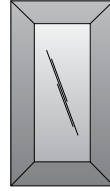

DR – XBIF

H min. – max. = 283–1102
B min. – max. = 296–596

WYJĄTKI / EXCEPTIONS / ИСКЛЮЧЕНИЕ
H min. – max. = 283–570
B = 796, 896, 996, 1196

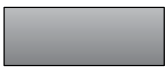

CZ – EDG

Z FREZEM ZEWN. / OUTER MOULDING / С ФРЕЗЕРОВОЙ ПО КРАЮ
H min. – max. = 110–282
B min. – max. = 296–596

OPCJE:
B = 796, 896, 996, 1196



BL – ABG

Z FREZEM ZEWN. / OUTER MOULDING / С ФРЕЗЕРОВОЙ ПО КРАЮ
H min. – max. = 350–1284
B min. – max. = 30–295



BL – EGG

POD BUTELKI / BOTTLE RACK / ПОД БУТЫЛКИ
H = 70 (const.)
B = 296, 396, 446, 496, 596, 796, 896



1. RAMIAK / FRAME / РАМКА:

KONSTRUKCJA / CONSTRUCTION / КОНСТРУКЦИЯ

– uciosowa / mitre joints / соединение под «ус»

MATERIAL / MATERIAL / МАТЕРИАЛ

– drewno lite – sosna

– solid wood – pine

– массив сосны

SZEROKOŚĆ / WIDTH / ШИРИНА

– 90 mm

GRUBOŚĆ / THICKNESS / ТОЛЩИНА

– 24 mm

2. PŁYCINA / PANEL / ФИЛЕНКА:

KONSTRUKCJA / CONSTRUCTION / КОНСТРУКЦИЯ

– płaska / flat / плоская

MATERIAL / MATERIAL / МАТЕРИАЛ

– mdf fornirowany okleiną sosnową

(poziomy układ okleiny)

– pine veneered mdf (horizontal grain)

– МДФ с натур. шпоном сосны

(шпон положен горизонтально)

GRUBOŚĆ / THICKNESS / ТОЛЩИНА

– 6 mm

WYBARWIENIA / COLOURS / ЦВЕТА



11.1.1



11.17.1



11.23.1

SZKŁO DO DR / GLASS FOR DR / СТЕКЛО К DR:

TYP SZKŁA / GLASS TYPE / ТИП СТЕКЛА: Faggio Vanilia, Colmo Czarne, Satinato, Antisol, Satyna Brąz, Róża, Winogrono, Bezbarwne, Master Care, Duże Karo Clear, Porcelana Brązowa, Porcelana Niebieska, Wrzos, Maki, Winorośl, Pomarańcze, Kamienie, Kaczki, Kwiat Tłoczony, Kostki, Tribal (rzeźbiony), Tribal (grawerowany), Dzbanek, Kryształ Biała Satyna, Kryształ Brązowa Satyna, Bambusy, Abstrakcja 1, Abstrakcja 2*, Abstrakcja 3*, Linie Białe, Linie Złote, Ogigole (nie stosowane w DRG / does not apply for DRG / не используется в DRG), Bukiet Róż Czerwony, Bukiet Róż Fioletowy, Bukiet Maków.

* SZKŁO W RAMIE ALUMINIOWEJ / ALUMINIUM FRAMED GLASS / СТЕКЛО В АЛЮМИНИЕВОЙ РАМКЕ

ZAKRES WYMIAROWY / MEASUREMENTS / РАЗМЕРНЫЙ РЯД:

H – wysokość / height / высота, **B** – szerokość / width / ширина

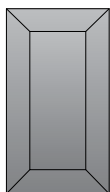

DP – XBIF

H min. – max. = 283–1284

B min. – max. = 296–596

WYJĄTKI / EXCEPTIONS / ИСКЛЮЧЕНИЕ

H min. – max. = 283–570

B = 796, 896, 996, 1196

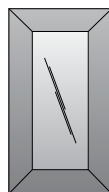

DR – XBIF

H min. – max. = 283–1102

B min. – max. = 296–596

WYJĄTKI / EXCEPTIONS / ИСКЛЮЧЕНИЕ

H min. – max. = 283–570

B = 796, 896, 996, 1196



CZ – EDG

Z FREZEM ZEWN. / OUTER MOULDING / С ФРЕЗЕРОВОЙ ПО КРАЮ

H min. – max. = 110–282

B min. – max. = 296–596

OPCJE:

B = 796, 896, 996, 1196



BL – ABG

Z FREZEM ZEWN. / OUTER MOULDING / С ФРЕЗЕРОВОЙ ПО КРАЮ

H min. – max. = 350–1284

B min. – max. = 30–295



BL – EGG

POD BUTELKI / BOTTLE RACK / ПОД БУТЫЛКИ

H = 70 (const.)

B = 296, 396, 446, 496, 596, 796, 896



MODELE KLASYCZNE

CHOPIN – CZEREŚNIA / CHERRY / ЧЕРЕШНЯ – XB



1. RAMIAK / FRAME / РАМКА:

KONSTRUKCJA / CONSTRUCTION / КОНСТРУКЦИЯ

– uciosowa / mitre joints / соединение под «ус»

MATERIAL / MATERIAL / МАТЕРИАЛ

– drewno lite – olcha

– solid wood – alder

– массив ольха

SZEROKOŚĆ / WIDTH / ШИРИНА

– 70 mm

GRUBOŚĆ / THICKNESS / ТОЛЩИНА

– 19,5 mm

2. PŁYCINA / PANEL / ФИЛЕНКА:

KONSTRUKCJA / CONSTRUCTION / КОНСТРУКЦИЯ

– profilowana / profiled / профилированная

MATERIAL / MATERIAL / МАТЕРИАЛ

– mdf fornirowany okleiną czereśniową

– cherry veneered mdf

– МДФ с натур. шпоном черешни

GRUBOŚĆ / THICKNESS / ТОЛЩИНА

– 13 mm

WYBARWIENIA / COLOURS / ЦВЕТА



5.1



12.8



12.9



12.11



5.3



5.8

WITRAŻE DO DR, DRG / STAINED GLASS FOR DR, DRG / ВИТРАЖИ К DR, DRG:

TYP WITRAŻY / STAINED GLASS TYPE / ТИП ВИТРАЖА: F-1, G-1, I-1, J-1, O-1, N-1, P-1, R-1, PA-1, PB-1, PC-1, PD-1, PE-1, PF-1, PG-1











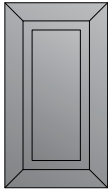
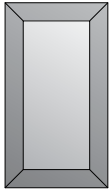
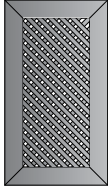
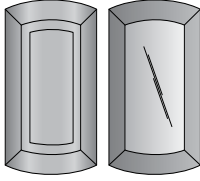



SZKŁO DO DR, DRG / GLASS FOR DR, DRG / СТЕКЛО К DR, DRG:

TYP SZKŁA / GLASS TYPE / ТИП СТЕКЛА: Faggio Wanilia, Colmo Czarne, Satinato, Antisol, Satyna Biał, Warkocz Satinato, Warkocz Przezroczyste, Róża, Winogrono, Bezbarwne, Master Care, Duże Karo Clear, Porcelana Biał, Porcelana Niebieska, Wrzos, Maki, Winorośl, Pomarańcze, Kamienie, Kaczki, Kwiat Tłoczony, Kostki, Tribal (rzeźbiony), Tribal (grawerowany), Dzbane, Kryształ Biał Satyna, Kryształ Biał Satyna, Abstrakcja 1, Linie Biał, Linie Złote, Ogigole (nie stosowane w DRG / does not apply for DRG / не используется в DRG), Bukiet Róż Czerwony, Bukiet Róż Fioletowy, Bukiet Maków.

CHOPIN – CZEREŚNIA / CHERRY / ЧЕРЕШНЯ – XB

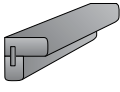
ZAKRES WYMIAROWY / MEASUREMENTS / РАЗМЕРНЫЙ РЯД:

H – wysokość / height / высота, **B** – szerokość / width / ширина

 <p>DP – XB H min. – max. = 283–1284 B min. – max. = 296–596</p> <p>WYJĄTKI / EXCEPTIONS / ИСКЛЮЧЕНИЕ H = 570, 713, 860, 920, 1000 B = 260 H min. – max. = 283–570 B = 796, 896, 996, 1196</p>	 <p>DR – XB H min. – max. = 283–1102 B min. – max. = 296–596</p> <p>WYJĄTKI / EXCEPTIONS / ИСКЛЮЧЕНИЕ H min. – max. = 283–570 B = 796, 896, 996, 1196</p>
 <p>DK – XB H min. – max. = 283–1000 B min. – max. = 296–596</p> <p>WYJĄTKI / EXCEPTIONS / ИСКЛЮЧЕНИЕ H min. – max. = 283–570 B = 796, 896, 996, 1196</p>	 <p>DPG, DRG – XB H = 570, 713, 860, 920, 1000 B = 522, promień wew. / inner radius / внутренний радиус = 240</p>
 <p>CZ – XB Z FREZEM ZEWN. / OUTER MOULDING / С ФРЕЗЕРОВОЙ ПО КРАЮ H min. – max. = 140–282, B min. – max. = 196–596 opcja B = 796, 896, 996, 1196 opcja HxB = 110x596, opcja HxB = 140x146</p>	 <p>CZ – XC Z WYCIECIEM NA PALEC / WITH FINGER PULL / С ВЫРЕЗОМ ПОД ПАЛЕЦ H = 140 (const.) B = 146 (const.)</p>
 <p>CZR – XA (S-64) PLYCINOWO-RAMOWE / FRAME-AND-PANEL / РАМОВО-ФИЛЕНЧАТАЯ H min. – max. = 140–152 B min. – max. = 296–596 opcja B = 796, 896, 996, 1196</p>	 <p>CZR – XR (S-70) PLYCINOWO-RAMOWE / FRAME-AND-PANEL / РАМОВО-ФИЛЕНЧАТАЯ H min. – max. = 153–282 B min. – max. = 296–596 opcja B = 796, 896, 996, 1196</p>
 <p>BL – AB PŁASKA / FLAT / ПЛОСКАЯ H min. – max. = 350–1284 B min. – max. = 30–295</p>	 <p>BL – XB Z FREZEM ZEWN. / OUTER MOULDING / С ФРЕЗЕРОВОЙ ПО КРАЮ H min. – max. = 350–1284 B min. – max. = 60–295</p>
 <p>BL – BG POD BUTELKI / BOTTLE RACK / ПОД БУТЫЛКИ H = 70 (const.) B = 296, 396, 446, 496, 596, 796, 896</p>	 <p>BLR – XA (S-64) PLYCINOWO-RAMOWA / FRAME-AND-PANEL / РАМОВО-ФИЛЕНЧАТАЯ H min. – max. = 350–1284 B min. – max. = 140–152</p>
 <p>BLR – XO (S-70) PLYCINOWO-RAMOWA / FRAME-AND-PANEL / РАМОВО-ФИЛЕНЧАТАЯ H min. – max. = 350–1284 B min. – max. = 153–295</p>	 <p>LN – Y H = 570, 713, 860, 920, 1000 B = 45x45 (const.)</p>
 <p>LO-1 – AE H = 140 B = 1500</p>	 <p>LO-2 – K H = 120, 140 B = 596, 796, 896</p>
 <p>LO-2 – KY Z MOTYWEM / WITH AN ADORNMENT / С МОТИВОМ H = 120, 140 B = 596, 796, 896</p>	

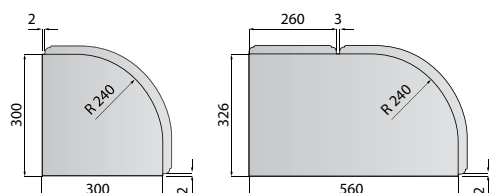

SPOSÓB MONTAŻU ELEMENTÓW GIĘTYCH
CURVED DOOR ASSEMBLY
МОНТАЖ ГНУТЫХ ЭЛЕМЕНТОВ

CZAJKOWSKI – JESION / ASH / ЯСЕНЬ – XLF¹ DĄB / OAK / ДУБ – XLF² CZEREŚNIA / CHERRY / ЧЕРЕШНЯ – XLF³



1. RAMIAK / FRAME / РАМКА:

KONSTRUKCJA / CONSTRUCTION / КОНСТРУКЦИЯ

– uciosowa / mitre joints / соединение под «ус»

MATERIAL / MATERIAL / МАТЕРИАЛ

– drewno lite – jesion¹ / dąb² / czereśnia³

– solid wood – ash¹ / oak² / cherry³

– массив ясеня¹ / дуба² / черешня³

SZEROKOŚĆ / WIDTH / ШИРИНА

– 70 mm

GRUBOŚĆ / THICKNESS / ТОЛЩИНА

– 19,5 mm

2. PŁYCINA / PANEL / ФИЛЕНКА:

KONSTRUKCJA / CONSTRUCTION / КОНСТРУКЦИЯ

– profilowana / profiled / профилированная

MATERIAL / MATERIAL / МАТЕРИАЛ

– mdf fornirowany okleiną

jesionową¹ / dębową² / czereśniową³

– ash¹ / oak² / cherry³ veneered mdf

– МДФ с натур. шпоном ясеня¹ / дуба² / черешни³

GRUBOŚĆ / THICKNESS / ТОЛЩИНА

– 13 mm

WYBARWIENIA / COLOURS / ЦВЕТА (1 – JESION XLF, 2 – DĄB XLF, 3 – CZEREŚNIA XLF)



WITRAŻE DO DR, DRG / STAINED GLASS FOR DR, DRG / ВИТРАЖИ К DR, DRG:

TYP WITRAŻY / STAINED GLASS TYPE / ТИП ВИТРАЖА: F-1, G-1, I-1, J-1, O-1, N-1, P-1, R-1, PA-1, PB-1, PC-1, PD-1, PE-1, PF-1, PG-1











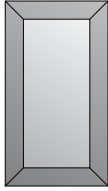
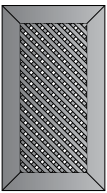
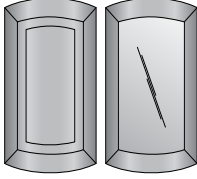

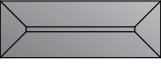
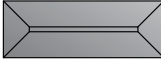
SZKŁO DO DR, DRG / GLASS FOR DR, DRG / СТЕКЛО К DR, DRG:

TYP SZKŁA / GLASS TYPE / ТИП СТЕКЛА: Faggio Wanilia, Colmo Czarne, Satinato, Antisol, Satyna Brąz, Warkocz Satinato, Warkocz Przezroczyste, Róża, Winogrono, Bezbarwne, Master Care, Duże Karo Clear, Porcelana Brązowa, Porcelana Niebieska, Wrzos, Maki, Winorośl, Pomarańcze, Kamienie, Kaczki, Kwiat Tłoczony, Kostki, Tribal (rzeźbiony), Tribal (grawerowany), Dzbanek, Kryształ Biała Satyna, Kryształ Brązowa Satyna, Abstrakcja 1, Linie Białe, Linie Żółte, Ogigole (nie stosowane w DRG / does not apply for DRG / не используется в DRG), Bukiet Róż Czerwony, Bukiet Róż Fioletowy, Bukiet Maków.

CZAJKOWSKI – JESION / ASH / ЯСЕНЬ – XLF¹ DĄB / OAK / ДУБ – XLF² CZEREŚNIA / CHERRY / ЧЕРЕШНЯ – XLF³

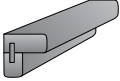
ZAKRES WYMIAROWY / MEASUREMENTS / РАЗМЕРНЫЙ РЯД:

H – wysokość / height / высота, **B** – szerokość / width / ширина

 <p>DP – XLF H min. – max. = 283–1284 B min. – max. = 296–596 WYJĄTKI / EXCEPTIONS / ИСКЛЮЧЕНИЕ H = 570, 713, 860, 920, 1000 B = 260 H min. – max. = 283–570 B = 796, 896, 996, 1196</p>	 <p>DR – XLF H min. – max. = 283–1102 B min. – max. = 296–596 WYJĄTKI / EXCEPTIONS / ИСКЛЮЧЕНИЕ H min. – max. = 283–570 B = 796, 896, 996, 1196</p>
 <p>DK – XLF H min. – max. = 283–1000 B min. – max. = 296–596 WYJĄTKI / EXCEPTIONS / ИСКЛЮЧЕНИЕ H min. – max. = 283–570 B = 796, 896, 996, 1196</p>	 <p>DPG, DRG – XLF H = 570, 713, 860, 920, 1000 B = 522, promień wew. / inner radius / внутренний радиус = 240</p>
 <p>CZ – CF Z FREZEM ZEW. / OUTER MOULDING / С ФРЕЗЕРОВОЙ ПО КРАЮ H min. – max. = 140–282, B min. – max. = 196–596 opcja B = 796, 896, 996, 1196 opcja HxB = 110x596, opcja HxB = 140x146</p>	 <p>CZ – CG Z WYCIĘCIEM NA PALEC / WITH FINGER PULL / С ВЫРЕЗОМ ПОД ПАЛЕЦ H = 140 (const.) B = 146 (const.)</p>
 <p>CZR – XJF (S – 64) PLYCINOWO-RAMOWE / FRAME-AND-PANEL / РАМОВО-ФИЛЕНЧАТАЯ H min. – max. = 140–152 B min. – max. = 296–596 opcja B = 796, 896, 996, 1196</p>	 <p>CZR – XKF (S – 70) PLYCINOWO-RAMOWE / FRAME-AND-PANEL / РАМОВО-ФИЛЕНЧАТАЯ H min. – max. = 153–282 B min. – max. = 296–596 opcja B = 796, 896, 996, 1196</p>
 <p>BL – AB PŁASKA / FLAT / ПЛОСКАЯ H min. – max. = 350–1284 B min. – max. = 30–295</p>	 <p>BL – BŁ Z FREZEM ZEW. / OUTER MOULDING / С ФРЕЗЕРОВОЙ ПО КРАЮ H min. – max. = 350–1284 B min. – max. = 50–295</p>
 <p>BL – BK POD BUTELKI / BOTTLE RACK / ПОД БУТЫЛКИ H = 70 (const.) B = 296, 396, 446, 496, 596, 796, 896</p>	 <p>BLR – XJF (S – 64) PLYCINOWO-RAMOWA / FRAME-AND-PANEL / РАМОВО-ФИЛЕНЧАТАЯ H min. – max. = 350–1284 B min. – max. = 140–152</p>
 <p>BLR – XKF (S – 70) PLYCINOWO-RAMOWA / FRAME-AND-PANEL / РАМОВО-ФИЛЕНЧАТАЯ H min. – max. = 350–1284 B min. – max. = 153–295</p>	 <p>LN – J H = 570, 713, 860, 920, 1000 B = 45x45 (const.)</p>
 <p>LO-1 – AJ H = 140 B = 1500</p>	 <p>LO-2 – I H = 120, 140 B = 596, 796, 896</p>
 <p>LO-2 – IY Z MOTYWEM / WITH AN ADORNMENT / С МОТИВОМ H = 120, 140 B = 596, 796, 896</p>	

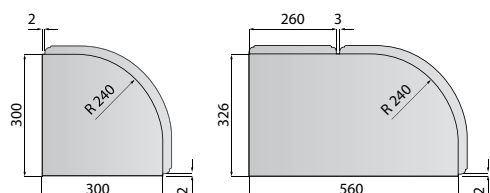

SPOSÓB MONTAŻU ELEMENTÓW GIĘTYCH
 CURVED DOOR ASSEMBLY
 МОНТАЖ ГНУТЫХ ЭЛЕМЕНТОВ

VIVALDI – DĄB / OAK / ДУБ – XD



1. RAMIAK / FRAME / РАМКА:

KONSTRUKCJA / CONSTRUCTION / КОНСТРУКЦИЯ

– uciosowa / mitre joints / соединение под «ус»

MATERIAL / MATERIAL / МАТЕРИАЛ

– drewno lite – dąb / solid wood – oak / массив дуба

SZEROKOŚĆ / WIDTH / ШИРИНА

– 70 mm

GRUBOŚĆ / THICKNESS / ТОЛЩИНА

– 19,5 mm

2. PŁYCINA / PANEL / ФИЛЕНКА:

KONSTRUKCJA / CONSTRUCTION / КОНСТРУКЦИЯ

– profilowana / profiled / профилированная

MATERIAL / MATERIAL / МАТЕРИАЛ

– drewno lite – dąb / solid wood – oak / массив дуба

GRUBOŚĆ / THICKNESS / ТОЛЩИНА

– 13 mm

WYBARWIENIA / COLOURS / ЦВЕТА



5.6

3.21

3.18

4.1

12.11

3.2

WITRAŻE DO DR, DRG / STAINED GLASS FOR DR, DRG / ВИТРАЖИ К DR, DRG:











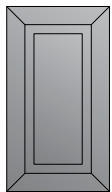
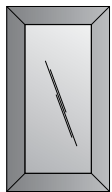
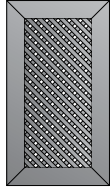
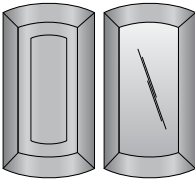



TYP WITRAŻY / STAINED GLASS TYPE / ТИП ВИТРАЖА: F-1, G-1, I-1, J-1, O-1, N-1, P-1, R-1, PA-1, PB-1, PC-1, PD-1, PE-1, PF-1, PG-1

SZKŁO DO DR, DRG / GLASS FOR DR, DRG / СТЕКЛО К DR, DRG:

TYP SZKŁA / GLASS TYPE / ТИП СТЕКЛА: Faggio Wanilia, Colmo Czarne, Satinato, Antisol, Satyna Biał, Warkocz Satinato, Warkocz Przezroczyste, Róża, Winogrono, Bezbarwne, Master Care, Duże Karo Clear, Porcelana Biał, Porcelana Niebieska, Wrzos, Maki, Winorośl, Pomarańcze, Kamienie, Kaczki, Kwiat Tłoczony, Kostki, Tribal (rzeźbiony), Tribal (grawerowany), Dzbanek, Kryształ Biał Satyna, Kryształ Biał Satyna, Abstrakcja 1, Linie Białe, Linie Żółte, Ogigole (nie stosowane w DRG / does not apply for DRG / не используется в DRG), Bukiet Róż Czerwony, Bukiet Róż Fioletowy, Bukiet Maków.

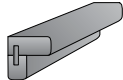
ZAKRES WYMIAROWY / MEASUREMENTS / РАЗМЕРНЫЙ РЯД:

H – wysokość / height / высота, **B** – szerokość / width / ширина

 <p>DP – XD H min. – max. = 283–1284 B min. – max. = 296–596 WYJĄTKI / EXCEPTIONS / ИСКЛЮЧЕНИЕ H = 570, 713, 860, 920, 1000 B = 260 H min. – max. = 283–400 B = 796, 896</p>	 <p>DR – XD H min. – max. = 283–1102 B min. – max. = 296–596 WYJĄTKI / EXCEPTIONS / ИСКЛЮЧЕНИЕ H min. – max. = 283–400 B = 796, 896</p>
 <p>DK – XD H min. – max. = 283–1000 B min. – max. = 296–596 WYJĄTKI / EXCEPTIONS / ИСКЛЮЧЕНИЕ H min. – max. = 283–400 B = 796, 896</p>	 <p>DPG, DRG – XD H = 570, 713, 860, 920, 1000 B = 522, promień wew. / inner radius / внутренний радиус = 240</p>
 <p>CZ – AU Z FREZEM ZEWN. / OUTER MouldING / С ФРЕЗЕРОВКОЙ ПО КРАЮ H min. – max. = 140–282, B min. – max. = 196–596 opcja B = 796, 896 opcja HxB = 110x596, opcja HxB = 140x146</p>	 <p>CZ – AW Z WYCIESIEM NA PALEC / WITH FINGER PULL / С ВЫРЕЗОМ ПОД ПАЛЕЦ H = 140 (const.) B = 146 (const.)</p>
 <p>CZR – XE (S-64) PŁYGINOWO-RAMOWE / FRAME-AND-PANEL / РАМОВО-ФИЛЕНЧАТАЯ H min. – max. = 140–152 B min. – max. = 296–596 opcja B = 796, 896</p>	 <p>CZ – XF (S-70) PŁYGINOWO-RAMOWE / FRAME-AND-PANEL / РАМОВО-ФИЛЕНЧАТАЯ H min. – max. = 153–282 B min. – max. = 296–596 opcja B = 796, 896</p>
 <p>BL – AB PŁASKA / FLAT / ПЛОСКАЯ H min. – max. = 350–1284 B min. – max. = 30–295</p>	 <p>BL – CE Z FREZEM ZEWN. / OUTER MouldING / С ФРЕЗЕРОВКОЙ ПО КРАЮ H min. – max. = 350–1284 B min. – max. = 50–295</p>
 <p>BL – AW POD BUTELKI / BOTTLE RACK / ПОД БУТЫЛКИ H = 70 (const.) B = 296, 396, 446, 496, 596, 796, 896</p>	 <p>BLR – XE (S-64) PŁYGINOWO-RAMOWA / FRAME-AND-PANEL / РАМОВО-ФИЛЕНЧАТАЯ H min. – max. = 350–1284 B min. – max. = 140–152</p>
 <p>BLR – XD (S-70) PŁYGINOWO-RAMOWA / FRAME-AND-PANEL / РАМОВО-ФИЛЕНЧАТАЯ H min. – max. = 350–1284 B min. – max. = 153–295</p>	 <p>LN – M H = 570, 713, 860, 920, 1000 B = 45 x 45 (const.)</p>
 <p>LO-1 – AI H = 140 B = 1500</p>	 <p>LO-2 – N H = 120, 140 B = 596, 796, 896</p>
 <p>LO-2 – NY Z MOTYWEM / WITH AN ADORNMENT / С МОТИВОМ H = 120, 140 B = 596, 796, 896</p>	

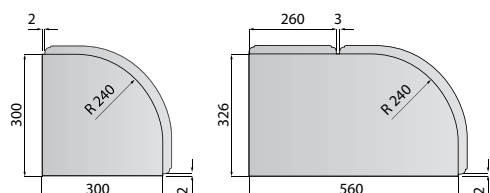

SPOSÓB MONTAŻU ELEMENTÓW GIĘTYCH
CURVED DOOR ASSEMBLY
МОНТАЖ ГНУТЫХ ЭЛЕМЕНТОВ

MOZART – OLCHA / ALDER / ОЛЬХА – ХА

K 4



1. RAMIAK / FRAME / РАМКА:

KONSTRUKCJA / CONSTRUCTION / КОНСТРУКЦИЯ

– uciosowa / mitre joints / соединение под «ус»

MATERIAL / MATERIAL / МАТЕРИАЛ

– drewno lite – olcha

– solid wood – alder

– массив ольха

SZEROKOŚĆ / WIDTH / ШИРИНА

– 70 mm

GRUBOŚĆ / THICKNESS / ТОЛЩИНА

– 19,5 mm

2. PŁYCINA / PANEL / ФИЛЕНКА:

KONSTRUKCJA / CONSTRUCTION / КОНСТРУКЦИЯ

– profilowana / profiled / профилированная

MATERIAL / MATERIAL / МАТЕРИАЛ

– drewno lite – olcha

– solid wood – alder

– массив ольха

GRUBOŚĆ / THICKNESS / ТОЛЩИНА

– 13 mm

WYBARWIENIA / COLOURS / ЦВЕТА



13.2



12.8



12.9

WITRAŻE DO DR, DRG / STAINED GLASS FOR DR, DRG / ВИТРАЖИ К DR, DRG:











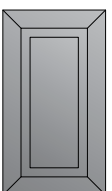
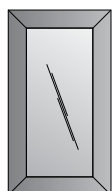
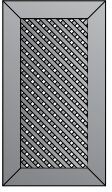
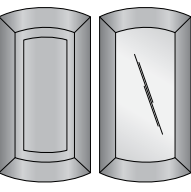

TYP WITRAŻY / STAINED GLASS TYPE / ТИП ВИТРАЖА: F-1, G-1, I-1, J-1, O-1, N-1, P-1, R-1, PA-1, PB-1, PC-1, PD-1, PE-1, PF-1, PG-1

SZKŁO DO DR, DRG / GLASS FOR DR, DRG / СТЕКЛО К DR, DRG:

TYP SZKŁA / GLASS TYPE / ТИП СТЕКЛА: Faggio Wanilia, Colmo Czarne, Satinato, Antisol, Satyna Brąz, Warkocz Satinato, Warkocz Przezroczyste, Róża, Winogrono, Bezbarwne, Master Care, Duże Karo Clear, Porcelana Brązowa, Porcelana Niebieska, Wrzos, Maki, Winorośl, Pomarańcze, Kamienie, Kaczki, Kwiat Tłoczony, Kostki, Tribal (rzeźbiony), Tribal (grawerowany), Dzbanek, Kryształ Biała Satyna, Kryształ Brązowa Satyna, Abstrakcja 1, Linie Białe, Linie Złote, Ogigole (nie stosowane w DRG / does not apply for DRG / не используется в DRG), Bukiet Róż Czerwony, Bukiet Róż Fioletowy, Bukiet Maków.

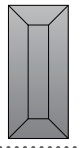
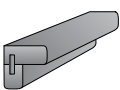
ZAKRES WYMIAROWY / MEASUREMENTS / РАЗМЕРНЫЙ РЯД:

H – wysokość / height / высота, **B** – szerokość / width / ширина

 <p>DP – XA H min. – max. = 283–1284 B min. – max. = 296–596 WYJĄTKI / EXCEPTIONS / ИСКЛЮЧЕНИЕ H = 570, 713, 860, 920, 1000 B = 260 H min. – max. = 283–400 B = 796, 896</p>	 <p>DR – XA H min. – max. = 283–1102 B min. – max. = 296–596 WYJĄTKI / EXCEPTIONS / ИСКЛЮЧЕНИЕ H min. – max. = 283–400 B = 796, 896</p>
 <p>DK – XA H min. – max. = 283–1000 B min. – max. = 296–596 WYJĄTKI / EXCEPTIONS / ИСКЛЮЧЕНИЕ H min. – max. = 283–400 B = 796, 896</p>	 <p>DPG, DRG – XA H = 570, 713, 860, 920, 1000 B = 522, promień wew. / inner radius / внутренний радиус = 240</p>
 <p>CZ – XB Z FREZEM ZEW. / OUTER MOULDING / С ФРЕЗЕРОВОЙ ПО КРАЮ H min. – max. = 140–282, B min. – max. = 196–596 opcja B = 796, 896 opcja HxB = 110x596, opcja HxB = 140x146</p>	 <p>CZ – XC Z WYCIĘCIEM NA PALEC / WITH FINGER PULL / С ВЫРЕЗОМ ПОД ПАЛЕЦ H = 140 (const.) B = 146 (const.)</p>
 <p>CZR – XA (S-64) PLYCINOWO-RAMOWE / FRAME-AND-PANEL / РАМОВО-ФИЛЕНЧАТАЯ H min. – max. = 140–152 B min. – max. = 296–596 opcja B = 796, 896</p>	 <p>CZR – XR (S-70) PLYCINOWO-RAMOWE / FRAME-AND-PANEL / РАМОВО-ФИЛЕНЧАТАЯ H min. – max. = 153–282 B min. – max. = 296–596 opcja B = 796, 896</p>
 <p>BL – AB PŁASKA / FLAT / ПЛОСКАЯ H min. – max. = 350–1284 B min. – max. = 30–295</p>	 <p>BL – XB Z FREZEM ZEW. / OUTER MOULDING / С ФРЕЗЕРОВОЙ ПО КРАЮ H min. – max. = 350–1284 B min. – max. = 60–295</p>
 <p>BL – BG POD BUTELKI / BOTTLE RACK / ПОД БУТЫЛКИ H = 70 (const.) B = 296, 396, 446, 496, 596, 796, 896</p>	 <p>BLR – XA (S-64) PLYCINOWO-RAMOWA / FRAME-AND-PANEL / РАМОВО-ФИЛЕНЧАТАЯ H min. – max. = 350–1284 B min. – max. = 140–152</p>
 <p>BLR – XO (S-70) PLYCINOWO-RAMOWA / FRAME-AND-PANEL / РАМОВО-ФИЛЕНЧАТАЯ H min. – max. = 350–1284 B min. – max. = 153–295</p>	 <p>LN – Y H = 570, 713, 860, 920, 1000 B = 45 x 45 (const.)</p>
 <p>LO-1 – AE H = 140 B = 1500</p>	 <p>LO-2 – K H = 120, 140 B = 596, 796, 896</p>
 <p>LO-2 – KY Z MOTYWEM / WITH AN ADORNMENT / С МОТИВОМ H = 120, 140 B = 596, 796, 896</p>	

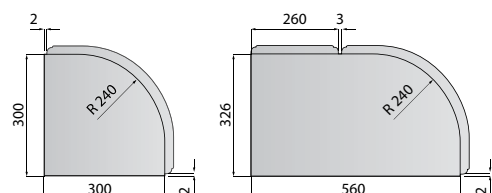

SPOSÓB MONTAŻU ELEMENTÓW GIĘTYCH
CURVED DOOR ASSEMBLY
МОНТАЖ ГНУТЫХ ЭЛЕМЕНТОВ

PUCCINI – OLCHA / ALDER / ОЛЬХА – XSF



1. RAMIAK / FRAME / РАМКА:

KONSTRUKCJA / CONSTRUCTION / КОНСТРУКЦИЯ

– uciosowa / mitre joints / соединение под «ус»

MATERIAL / MATERIAL / МАТЕРИАЛ

– drewno lite – olcha

– solid wood – alder

– массив ольха

SZEROKOŚĆ / WIDTH / ШИРИНА

– 70 mm

GRUBOŚĆ / THICKNESS / ТОЛЩИНА

– 19,5 mm

2. PŁYCINA / PANEL / ФИЛЕНКА:

KONSTRUKCJA / CONSTRUCTION / КОНСТРУКЦИЯ

– profilowana / profiled / профилированная

MATERIAL / MATERIAL / МАТЕРИАЛ

– drewno lite – olcha

– solid wood – alder

– массив ольха

GRUBOŚĆ / THICKNESS / ТОЛЩИНА

– 13 mm

WYBARWIENIA / COLOURS / ЦВЕТА



11.8



11.7



11.6



11.17.4



11.18.2

WITRAŻE DO DR, DRG / STAINED GLASS FOR DR, DRG / ВИТРАЖИ К DR, DRG:











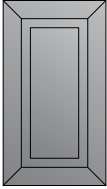
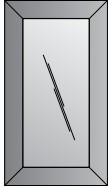
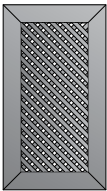
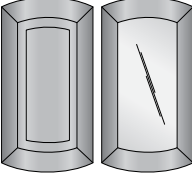



TYP WITRAŻY / STAINED GLASS TYPE / ТИП ВИТРАЖА: F-1, G-1, I-1, J-1, O-1, N-1, P-1, R-1, PA-1, PB-1, PC-1, PD-1, PE-1, PF-1, PG-1

SZKŁO DO DR, DRG / GLASS FOR DR, DRG / СТЕКЛО К DR, DRG:

TYP SZKŁA / GLASS TYPE / ТИП СТЕКЛА: Faggio Wanilia, Colmo Czarne, Satinato, Antisol, Satyna Biał, Warkocz Satinato, Warkocz Przezroczyste, Róża, Winogrono, Bezbarwne, Master Care, Duże Karo Clear, Porcelana Biał, Porcelana Niebieska, Wrzos, Maki, Winorośl, Pomarańcze, Kamienie, Kaczki, Kwiat Tłoczony, Kostki, Tribal (rzeźbiony), Tribal (grawerowany), Dzbanek, Kryształ Biał Satyna, Kryształ Biał Satyna, Abstrakcja 1, Linie Białe, Linie Żółte, Ogigole (nie stosowane w DRG / does not apply for DRG / не используется в DRG), Bukiet Róż Czerwony, Bukiet Róż Fioletowy, Bukiet Maków.

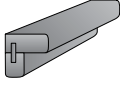
ZAKRES WYMIAROWY / MEASUREMENTS / РАЗМЕРНЫЙ РЯД:

H – wysokość / height / высота, **B** – szerokość / width / ширина

 <p>DP – XSF H min. – max. = 283–1284 B min. – max. = 296–596</p> <p>WYJĄTKI / EXCEPTIONS / ИСКЛЮЧЕНИЕ H = 570, 713, 860, 920, 1000, B = 260 H min. – max. = 283–400, B = 796, 896</p>	 <p>DR – XSF H min. – max. = 283–1102 B min. – max. = 296–596</p> <p>WYJĄTKI / EXCEPTIONS / ИСКЛЮЧЕНИЕ H min. – max. = 283–400, B = 796, 896</p>
 <p>DK – XSF H min. – max. = 283–1000 B min. – max. = 296–596</p> <p>WYJĄTKI / EXCEPTIONS / ИСКЛЮЧЕНИЕ H min. – max. = 283–400, B = 796, 896</p>	 <p>DPG, DRG – XSF H = 570, 713, 860, 920, 1000 B = 522, promień wew. / inner radius / внутренний радиус = 240</p>
 <p>CZ – CF Z FREZEM ZEW. / OUTER MOULDING / С ФРЕЗЕРОВОЙ ПО КРАЮ H min. – max. = 140–282, B min. – max. = 196–596 opcja B = 796, 896 opcja HxB = 110x596, opcja HxB = 140x146</p>	 <p>CZ – CG Z WYCIĘCIEM NA PALEC / WITH FINGER PULL / С ВЫРЕЗОМ ПОД ПАЛЕЦ H = 140 (const.) B = 146 (const.)</p>
 <p>CZR – XJF (S-64) PŁYCIŃOWO-RAMOWE / FRAME-AND-PANEL / РАМОВО-ФИЛЕНЧАТАЯ H min. – max. = 140–152 B min. – max. = 296–596 opcja B = 796, 896</p>	 <p>CZR – XKF (S-70) PŁYCIŃOWO-RAMOWE / FRAME-AND-PANEL / РАМОВО-ФИЛЕНЧАТАЯ H min. – max. = 153–282 B min. – max. = 296–596 opcja B = 796, 896</p>
 <p>BL – AB PŁASKA / FLAT / ПЛОСКАЯ H min. – max. = 350–1284 B min. – max. = 30–295</p>	 <p>BL – BL Z FREZEM ZEW. / OUTER MOULDING / С ФРЕЗЕРОВОЙ ПО КРАЮ H min. – max. = 350–1284 B min. – max. = 50–295</p>
 <p>BL – BK POD BUTELKI / BOTTLE RACK / ПОД БУТЫЛКИ H = 70 (const.) B = 296, 396, 446, 496, 596, 796, 896</p>	 <p>BLR – XJF (S-64) PŁYCIŃOWO-RAMOWA / FRAME-AND-PANEL / РАМОВО-ФИЛЕНЧАТАЯ H min. – max. = 350–1284 B min. – max. = 140–152</p>
 <p>BLR – XKF (S-70) PŁYCIŃOWO-RAMOWA / FRAME-AND-PANEL / РАМОВО-ФИЛЕНЧАТАЯ H min. – max. = 350–1284 B min. – max. = 153–295</p>	 <p>LN – J H = 570, 713, 860, 920, 1000 B = 45 x 45 (const.)</p>
 <p>LO-1 – AJ H = 140 B = 1500</p>	 <p>LO-2 – I H = 120, 140 B = 596, 796, 896</p>
 <p>LO-2 – IY Z MOTYWEM / WITH AN ADORNMENT / С МОТИВОМ H = 120, 140 B = 596, 796, 896</p>	 <p>LO-4 – A H = 260, 350 B = 896, 1196</p>

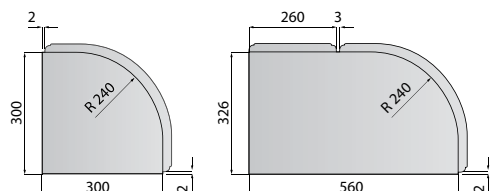

SPOSÓB MONTAŻU ELEMENTÓW GIĘTYCH
CURVED DOOR ASSEMBLY
МОНТАЖ ГНУТЫХ ЭЛЕМЕНТОВ



1. RAMIAK / FRAME / РАМКА:

KONSTRUKCJA / CONSTRUCTION / КОНСТРУКЦИЯ

– czorowa / tenon joints / соединение на «шкант»

MATERIAL / MATERIAL / МАТЕРИАЛ

– drewno lite – olcha

– solid wood – alder

– массив ольха

SZEROKOŚĆ / WIDTH / ШИРИНА

– 64 / 75 mm

GRUBOŚĆ / THICKNESS / ТОЛЩИНА

– 19,5 mm

2. PŁYCINA / PANEL / ФИЛЕНКА:

KONSTRUKCJA / CONSTRUCTION / КОНСТРУКЦИЯ

– profilowana / profiled / профилированная

MATERIAL / MATERIAL / МАТЕРИАЛ

– mdf fornirowany okleiną czereśniową

– cherry veneered mdf

– МДФ с натур. шпоном черешни

GRUBOŚĆ / THICKNESS / ТОЛЩИНА

– 11 mm

WYBARWIENIA / COLOURS / ЦВЕТА



12.9



12.8



12.1



12.11



5.1



5.3



3.11.1

WITRAŻE DO DR, DRG / STAINED GLASS FOR DR, DRG / ВИТРАЖИ К DR, DRG:













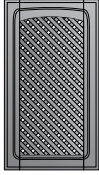

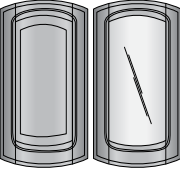
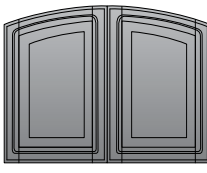

TYP WITRAŻY / STAINED GLASS TYPE / ТИП ВИТРАЖА: PA-1, PB-1, PC-1, PD-1, PE-1, PF-1, PG-1

SZKŁO DO DR, DRG / GLASS FOR DR, DRG / СТЕКЛО К DR, DRG:

TYP SZKŁA / GLASS TYPE / ТИП СТЕКЛА: Faggio Vanilia, Colmo Czarne, Satinato, Antisol, Satyna Brąz, Róża, Winogrono, Bezbarwne, Master Care, Duże Karo Clear, Porcelana Brązowa, Porcelana Niebieska, Wrzos, Maki, Winorośl, Pomarańcze, Kamienie, Kaczki, Kwiat Tłoczony, Kostki, Tribal (rzeźbiony), Tribal (grawerowany), Dzbanek, Kryształ Biała Satyna, Kryształ Brązowa Satyna, Abstrakcja 1, Linie Białe, Linie Złote, Ogiogole (nie stosowane w DRG / does not apply for DRG / не используется в DRG), Bukiet Róż Czerwony, Bukiet Róż Fioletowy, Bukiet Maków.

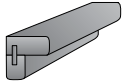
ZAKRES WYMIAROWY / MEASUREMENTS / РАЗМЕРНЫЙ РЯД:

H – wysokość / height / высота, **B** – szerokość / width / ширина

 <p>DP – CK H min. – max. = 283–1284 B min. – max. = 296–596 WYJĄTKI / EXCEPTIONS / ИСКЛЮЧЕНИЕ H = 570, 713, 860, 920, 1000, B = 260 H min. – max. = 283–400, B = 796, 896</p>	 <p>DR – CK H min. – max. = 283–1102 B min. – max. = 296–596 WYJĄTKI / EXCEPTIONS / ИСКЛЮЧЕНИЕ H min. – max. = 283–400 B = 796, 896</p>
 <p>DK – CK H min. – max. = 283–1000 B min. – max. = 296–596 WYJĄTKI / EXCEPTIONS / ИСКЛЮЧЕНИЕ H min. – max. = 283–400 B = 796, 896</p>	 <p>DPK – CK H min. – max. = 570–1102 B = 296, 396, 496, 596</p>
 <p>DPG, DRG – CK H = 570, 713, 860, 920, 1000 B = 522, promień wew. / inner radius / внутренний радиус = 240</p>	 <p>DPL, DRŁ, DKŁ – CK H 502 = 570–68 H 852 = 920–68 H 645 = 713–68 H 932 = 1000–68 H 792 = 860–68 B = 446 (const.)</p>
 <p>CZ – Z Z FREZEM ZEWN. / OUTER MOULDING / С ФРЕЗЕРОВКОЙ ПО КРАЮ H min. – max. = 140–282, B min. – max. = 196–596 opcja B = 796, 896 opcja HxB = 110x596, opcja HxB = 140x146</p>	 <p>CZ – BH Z FREZEM WEWN. / INNER MOULDING / С ВНУТРЕННЕЙ ФРЕЗЕРОВКОЙ H min. – max. = 110–282 B min. – max. = 296–596 opcja B = 796, 896</p>
 <p>CZ – AE Z WYCIEŚMIEM NA PALEC / WITH FINGER PULL / С ВЫРЕЗОМ ПОД ПАЛЕЦ H = 140 (const.) B = 146 (const.)</p>	 <p>BL – AB PŁASKA / FLAT / ПЛОСКАЯ H min. – max. = 350–1284 B min. – max. = 30–295</p>
 <p>BL – AE Z FREZEM ZEWN. / OUTER MOULDING / С ФРЕЗЕРОВКОЙ ПО КРАЮ H min. – max. = 350–1284 B min. – max. = 50–295</p>	 <p>BL – AA Z RYSUNKIEM DRZWI / WITH THE DOOR / С РИСУНКОМ ДВЕРИ H min. – max. = 350–1284 B min. – max. = 132–295</p>
 <p>BL – BO POD BUTELKI / BOTTLE RACK / ПОД БУТЫЛКИ H = 70 (const.) B = 296, 396, 446, 496, 596, 796, 896</p>	 <p>BL – AŁ ŁUKOWA / ARCH / АРОЧНАЯ H = 140, B = 896 (const.)</p>
 <p>LN – D H = 570, 713, 860, 920, 1000 B = 45 x 45 (const.)</p>	 <p>LO-1 – AA H = 140 B = 1500</p>
 <p>LO-2 – F H = 120, 140 B = 596, 796, 896</p>	 <p>LO-2 – FY Z MOTYWEW / WITH AN ADORNMENT / С МОТИВОМ H = 120, 140 B = 596, 796, 896</p>

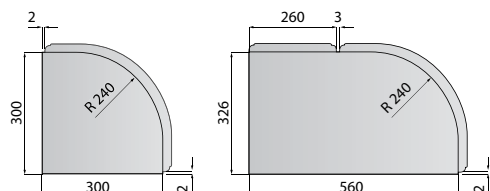

SPOSÓB MONTAŻU ELEMENTÓW GIĘTYCH
CURVED DOOR ASSEMBLY
МОНТАЖ ГНУТЫХ ЭЛЕМЕНТОВ

RAVEL – CZEREŚNIA / CHERRY / ЧЕРЕШНЯ – FG



1. RAMIAK / FRAME / РАМКА:

KONSTRUKCJA / CONSTRUCTION / КОНСТРУКЦИЯ

– czorowa / tenon joints / соединение на «шкант»

MATERIAL / MATERIAL / МАТЕРИАЛ

– drewno lite – olcha

– solid wood – alder

– массив ольха

SZEROKOŚĆ / WIDTH / ШИРИНА

– 90 mm

GRUBOŚĆ / THICKNESS / ТОЛЩИНА

– 19,5 mm

2. PŁYCINA / PANEL / ФИЛЕНКА:

KONSTRUKCJA / CONSTRUCTION / КОНСТРУКЦИЯ

– profilowana / profiled / профилированная

MATERIAL / MATERIAL / МАТЕРИАЛ

– mdf fornirowany okleiną czereśniową

– cherry veneered mdf

– МДФ с натур. шпоном черешни

GRUBOŚĆ / THICKNESS / ТОЛЩИНА

– 13 mm

WYBARWIENIA / COLOURS / ЦВЕТА



5.1

5.3

WITRAŻE DO DR, DRG / STAINED GLASS FOR DR, DRG / ВИТРАЖИ К DR, DRG:

TYP WITRAŻY / STAINED GLASS TYPE / ТИП ВИТРАЖА: PA-1, PB-1, PC-1, PD-1, PE-1, PF-1, PG-1

SZKŁO DO DR, DRG / GLASS FOR DR, DRG / СТЕКЛО К DR, DRG:

TYP SZKŁA / GLASS TYPE / ТИП СТЕКЛА: Faggio Wanilia, Colmo Czarne, Satinato, Antisol, Satyna Brąz, Róża, Bezbarwne, Master Care, Duże Karo Clear, Porcelana Brązowa, Porcelana Niebieska, Słoneczko, Wrzos, Maki, Winorośl, Pomarańcze, Kamienie, Kaczki, Kwiat Tłoczony, Kostki, Tribal (rzeźbiony), Tribal (grawerowany), Dzbanek, Kryształ Biała Satyna, Kryształ Brązowa Satyna, Abstrakcja 1, Linie Białe, Linie Złote, Ogiogole (nie stosowane w DRG / does not apply for DRG / не используется в DRG), Bukiet Róż Czerwony, Bukiet Róż Fioletowy, Bukiet Maków.

ZAKRES WYMIAROWY / MEASUREMENTS / РАЗМЕРНЫЙ РЯД:

H – wysokość / height / высота, **B** – szerokość / width / ширина



DP – FG

H min. – max. = 283–1284
B min. – max. = 296–596

WYJĄTKI / EXCEPTIONS / ИСКЛЮЧЕНИЕ
H min. – max. = 283–400
B = 796, 896

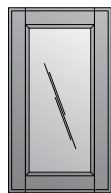

DR – FG

H min. – max. = 283–1000
B min. – max. = 296–596

WYJĄTKI / EXCEPTIONS / ИСКЛЮЧЕНИЕ
H min. – max. = 283–400
B = 796, 896

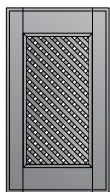

DK – FG

H min. – max. = 283–1000
B min. – max. = 296–596

WYJĄTKI / EXCEPTIONS / ИСКЛЮЧЕНИЕ
H min. – max. = 283–400
B = 796, 896

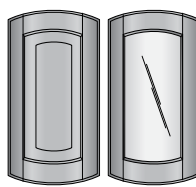

DPG, DRG – FG

H = 570, 713, 860, 920, 1000
B = 574, promień wew. / inner radius
/ внутренний радиус = 240



CZ – DL

Z FREZEM ZEWN. / OUTER MOULDING / С ФРЕЗЕРОВОЙ ПО КРАЮ
H min. – max. = 110–282
B min. – max. = 296–596
opcja B = 796, 896
opcja HxB = 110x596



CZ – DZ

Z WYCIECIEM NA PALEC / WITH FINGER PULL / С ВЫРЕЗОМ ПОД ПАЛЕЦ
H = 140 (const.)
B = 146 (const.)



BL – AB

PLASKA / FLAT / ПЛОСКАЯ
H min. – max. = 350–1284
B min. – max. = 30–295



BL – DX

Z FREZEM ZEWN. / OUTER MOULDING / С ФРЕЗЕРОВОЙ ПО КРАЮ
H min. – max. = 350–1284
B min. – max. = 45–295



BL – DY

Z RYSUNKIEM DRZWI / WITH THE DOOR / С РИСУНКОМ ДВЕРИ
H min. – max. = 350–1284
B min. – max. = 132–295



BL – ED

POD BUTELKI / BOTTLE RACK / ПОД БУТЫЛКИ
H = 70 (const.)
B = 296, 396, 446, 496, 596, 796, 896

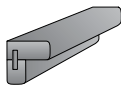

LN – T

H = 570, 713, 860, 920, 1000
B = 45 x 45 (const.)



LO-1 – AP

H = 140
B = 1500



LO-2 – BC

H = 120, 140
B = 596, 796, 896



LO-2 – BCY

Z MOTYWEK / WITH AN ADORNMENT / С МОТИВОМ
H = 120, 140
B = 596, 796, 896

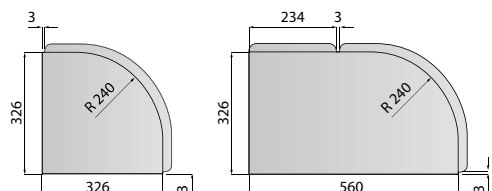

SPOSÓB MONTAŻU ELEMENTÓW GIĘTYCH
CURVED DOOR ASSEMBLY
МОНТАЖ ГНУТЫХ ЭЛЕМЕНТОВ

STRAUSS – OLCHA / ALDER / ОЛЬХА – АО



1. RAMIAK / FRAME / РАМКА:

KONSTRUKCJA / CONSTRUCTION / КОНСТРУКЦИЯ

– czopowa / tenon joints / соединение на «шкант»

MATERIAL / MATERIAL / МАТЕРИАЛ

– drewno lite – olcha

– solid wood – alder

– массив ольха

SZEROKOŚĆ / WIDTH / ШИРИНА

– 64 mm

GRUBOŚĆ / THICKNESS / ТОЛЩИНА

– 19,5 mm

2. PŁYCINA / PANEL / ФИЛЕНКА:

KONSTRUKCJA / CONSTRUCTION / КОНСТРУКЦИЯ

– profilowana / profiled / профилированная

MATERIAL / MATERIAL / МАТЕРИАЛ

– drewno lite – olcha

– solid wood – alder

– массив ольха

GRUBOŚĆ / THICKNESS / ТОЛЩИНА

– 13 mm

WYBARWIENIA / COLOURS / ЦВЕТА



5.1

12.5

12.8

13.2

WITRAŻE DO DR, DRG / STAINED GLASS FOR DR, DRG / ВИТРАЖИ К DR, DRG:

TYP WITRAŻY / STAINED GLASS TYPE / ТИП ВИТРАЖА: I-1, K-1, R-1, PA-1, PB-1, PC-1, PD-1, PE-1, PF-1, PG-1

SZKŁO DO DR, DRG / GLASS FOR DR, DRG / СТЕКЛО К DR, DRG:













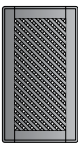

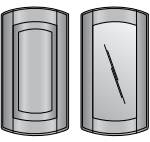
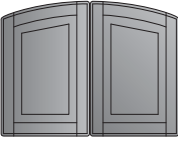
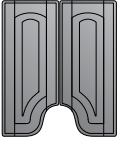

TYP SZKŁA / GLASS TYPE / ТИП СТЕКЛА: Faggio Wanilia, Colmo Czarne, Satinato, Antisol, Satyna Brąz, Róża, Winogrono, Bezbarwne, Master Care, Duże Karo Clear, Porcelana Brązowa, Porcelana Niebieska, Wrzos, Maki, Winorośl, Pomarańcze, Kamienie, Kaczki, Kwiat Tłoczony, Kostki, Tribal (rzeźbiony), Tribal (grawerowany), Dzbanek, Kryształ Biała Satyna, Kryształ Brązowa Satyna, Abstrakcja 1, Linie Białe, Linie Złote, Ogigole (nie stosowane w DRG / does not apply for DRG / не используется в DRG), Bukiet Róż Czerwony, Bukiet Róż Fioletowy, Bukiet Maków.

SZKŁO DO DS: / GLASS FOR DS / СТЕКЛО К DS:

TYP SZKŁA / GLASS TYPE / ТИП СТЕКЛА: Antisol, Bezbarwne, Satyna Brąz, Colmo Czarne, Duże Caro Clear, Faggio Wanilia, Satinato

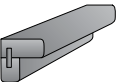
ZAKRES WYMIAROWY / MEASUREMENTS / РАЗМЕРНЫЙ РЯД:

H – wysokość / height / высота, **B** – szerokość / width / ширина

 <p>DP – AO H min. – max. = 283–1284, B min. – max. = 296–596 WYJĄTKI / EXCEPTIONS / ИСКЛЮЧЕНИЕ H = 570, 713, 860, 920, 1000, B = 260 H min. – max. = 283–400, B = 796, 896</p>	 <p>DR – AO H min. – max. = 283–1102 B min. – max. = 296–596 WYJĄTKI / EXCEPTIONS / ИСКЛЮЧЕНИЕ H min. – max. = 283–400, B = 796, 896</p>
 <p>DS – AO 1102x596 860x446 920x596 860x396 920x446 713x596 920x396 713x446 860x596 713x396</p> <p>Podział szprosów: 1 szpros pionowy, 1 szpros poziomy dla wys. 713 mm; 2 szpros poziome dla wys. 860 mm i więcej.</p>	 <p>DK – AO H min. – max. = 283–1000 B min. – max. = 296–596 WYJĄTKI / EXCEPTIONS / ИСКЛЮЧЕНИЕ H min. – max. = 283–400, B = 796, 896</p>
 <p>DPK – AO H min. – max. = 570–1102 B = 296, 396, 496, 596</p>	 <p>DPG, DRG – AO H = 570, 713, 860, 920, 1000 B = 522, promień wew. / inner radius / внутренний радиус = 240</p>
 <p>DPL, DRL, DKL – AO H 502 = 570–68 H 645 = 713–68 H 792 = 860–68 H 852 = 920–68 H 932 = 1000–68 B = 446 (const.)</p>	 <p>DPF – AO H = 570, 713, 860, 920, 1000 B = 296 wysokość fali / cut-out height / высота выреза = 160 mm</p>
 <p>CZ – V Z FREZEM ZEWN. / OUTER MOULDING / С ФРЕЗЕРОВКОЙ ПО КРАЮ H min. – max. = 140–282, B min. – max. = 196–596 opcja B = 796, 896 opcja HxB = 110x596, opcja HxB = 140x146</p>	 <p>CZ – W Z FREZEM WEWN. / INNER MOULDING / С ВНУТРЕННЕЙ ФРЕЗЕРОВКОЙ H min. – max. = 110–282, B min. – max. = 296–596 opcja B = 796, 896</p>
 <p>CZ – BA Z WYCIESEM NA PALEC / WITH FINGER PULL / С ВЫРЕЗОМ ПОД ПАЛЕЦ H = 140 (const.) B = 146 (const.)</p>	 <p>BL – AB PŁASKA / FLAT / ПЛОСКАЯ H min. – max. = 350–1284 B min. – max. = 30–295</p>
 <p>BL – AG Z FREZEM ZEWN. / OUTER MOULDING / С ФРЕЗЕРОВКОЙ ПО КРАЮ H min. – max. = 350–1284 B min. – max. = 50–295</p>	 <p>BL – Ł Z RYSUNKIEM DRZWI / WITH THE DOOR / С РИСУНКОМ ДВЕРИ H min. – max. = 350–1284 B min. – max. = 132–295</p>
 <p>BL – CJ POD BUTELKI / BOTTLE RACK / ПОД БУТЫЛКИ H = 70 (const.) B = 296, 396, 446, 496, 596, 796, 896</p>	 <p>BL – AM ŁUKOWA / ARCH / АРОЧНАЯ H = 140, B = 896 (const.)</p>
 <p>LN – C H = 570, 713, 860, 920, 1000 B = 45 x 45 (const.)</p>	 <p>LO-1 – A H = 140 B = 1500</p>
 <p>LO-2 – B H = 120, 140 B = 596, 796, 896</p>	 <p>LO-2 – BY Z MOTYWEK / WITH AN ADORNMENT / С МОТИВОМ H = 120, 140 B = 596, 796, 896</p>

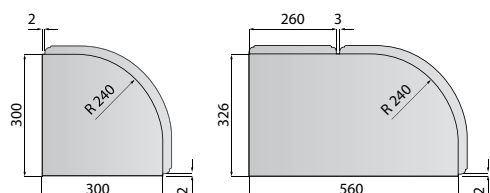

SPOSÓB MONTAŻU ELEMENTÓW GIĘTYCH
CURVED DOOR ASSEMBLY
МОНТАЖ ГНУТЫХ ЭЛЕМЕНТОВ

STRAVINSKY – OLCZA / ALDER / ОЛЬХА – EP



1. RAMIAK / FRAME / РАМКА:

KONSTRUKCJA / CONSTRUCTION / КОНСТРУКЦИЯ

– czopowa / tenon joints / соединение на «шкант»

MATERIAL / MATERIAL / МАТЕРИАЛ

– drewno lite – olcha

– solid wood – alder

– массив ольха

SZEROKOŚĆ / WIDTH / ШИРИНА

– 90 / 100 mm

GRUBOŚĆ / THICKNESS / ТОЛЩИНА

– 19,5 mm

2. PŁYCINA / PANEL / ФИЛЕНКА:

KONSTRUKCJA / CONSTRUCTION / КОНСТРУКЦИЯ

– płaska / flat / плоская

MATERIAL / MATERIAL / МАТЕРИАЛ

– mdf fornirowany okleiną olchową

– alder veneered mdf

– МДФ с натур. шпоном ольхи

GRUBOŚĆ / THICKNESS / ТОЛЩИНА

– 6 mm

WYBARWIENIA / COLOURS / ЦВЕТА



11.8.1



11.6.1



11.1.1

WITRAŻE DO DR, DRG / STAINED GLASS FOR DR, DRG / ВИТРАЖИ К DR, DRG:

TYP WITRAŻY / STAINED GLASS TYPE / ТИП ВИТРАЖА: PA-1, PB-1, PC-1, PD-1, PE-1, PF-1, PG-1

SZKŁO DO DR, DRG / GLASS FOR DR, DRG / СТЕКЛО К DR, DRG:

TYP SZKŁA / GLASS TYPE / ТИП СТЕКЛА: Faggio Wanilia, Colmo Czarne, Satinato, Antisol, Satyna Brąz, Róża, Winogrono, Bezbarwne, Master Care, Duże Karo Clear, Porcelana Brązowa, Porcelana Niebieska, Wrzos, Maki, Winorośl, Pomarańcze, Kamienie, Kaczki, Kwiat Tłoczony, Kostki, Tribal (rzeźbiony), Tribal (grawerowany), Dzbanek, Kryształ Biała Satyna, Kryształ Brązowa Satyna, Abstrakcja 1, Linie Białe, Linie Złote, Ogigole (nie stosowane w DRG / does not apply for DRG / не используется в DRG), Bukiet Róż Czerwony, Bukiet Róż Fioletowy, Bukiet Maków.









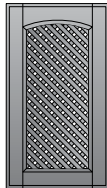
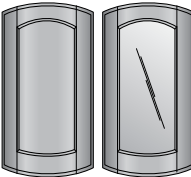
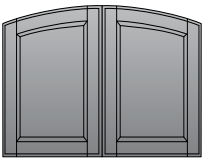
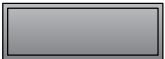

SZKŁO DO DS: / GLASS FOR DS / СТЕКЛО К DS:

TYP SZKŁA / GLASS TYPE / ТИП СТЕКЛА: Antisol, Bezbarwne, Satyna Brąz, Colmo Czarne, Duże Caro Clear, Faggio Wanilia, Satinato

STRAVINSKY – OLCHA / ALDER / ОЛЬХА – EP

ZAKRES WYMIAROWY / MEASUREMENTS / РАЗМЕРНЫЙ РЯД:

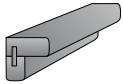
H – wysokość / height / высота, **B** – szerokość / width / ширина

 <p>DP – EP H min. – max. = 283–1284 B min. – max. = 296–596</p> <p>WYJĄTKI / EXCEPTIONS / ИСКЛЮЧЕНИЕ H = 570, 713, 860, 920, 1000 B = 234 H min. – max. = 283–570 B = 796, 896, 996, 1196</p>	 <p>DR – EP H min. – max. = 283–1102 B min. – max. = 296–596</p> <p>WYJĄTKI / EXCEPTIONS / ИСКЛЮЧЕНИЕ H min. – max. = 283–570 B = 796, 896, 996, 1196</p>
 <p>DS – EP 1102x596 860x446 920x596 860x396 920x446 713x596 920x396 713x446 860x596 713x396</p> <p>Podział szprosów: 1 szpros pionowy, 1 szpros poziomy dla wys. 713 mm; 2 szpros poziome dla wys. 860 mm i więcej.</p>	 <p>DK – EP H min. – max. = 283–1000 B min. – max. = 296–596</p> <p>WYJĄTKI / EXCEPTIONS / ИСКЛЮЧЕНИЕ H min. – max. = 283–570 B = 796, 896, 996, 1196</p>
 <p>DPG, DRG – EP H = 570, 713, 860, 920, 1000 B = 574, promień wew. / inner radius / внутренний радиус = 240</p>	 <p>DPL, DRL, DKL – EP H 476 = 570–94 H 619 = 713–94 H 766 = 860–94 H 826 = 920–94 H 906 = 1000–94 B = 446 (const.)</p>
 <p>CZ – AN Z FREZEM ZEWN. / OUTER MOULDING / С ФРЕЗЕРОВОЙ ПО КРАЮ H min. – max. = 140–282 B min. – max. = 196–596 opcja B = 796, 896, 996, 1196 opcja HxB = 110x596</p>	 <p>CZ – AR Z WYCIĘCIEM NA PALEC / WITH FINGER PULL / С ВЫРЕЗОМ ПОД ПАЛЕЦ H = 140 (const.) B = 146 (const.)</p>
 <p>BL – AB PŁASKA / FLAT / ПЛОСКАЯ H min. – max. = 350–1284 B min. – max. = 30–295</p>	 <p>BL – BZ Z FREZEM ZEWN. / OUTER MOULDING / С ФРЕЗЕРОВОЙ ПО КРАЮ H min. – max. = 350–1284 B min. – max. = 45–295</p>
 <p>BL – BW POD BUTELKI / BOTTLE RACK / ПОД БУТЫЛКИ H = 70 (const.) B = 296, 396, 446, 496, 596, 796, 896</p>	 <p>BL – CP ŁUKOWA / ARCH / АРОЧНАЯ H = 190, B = 896 (const.)</p>
 <p>LN – L H = 570, 713, 860, 920, 1000 B = 45x45 (const.)</p>	 <p>LO-2 – S H = 120, 140 B = 596, 796, 896</p>
 <p>LO-2 – SY Z MOTYWIEM / WITH AN ADORNMENT / С МОТИВОМ H = 120, 140 B = 596, 796, 896</p>	

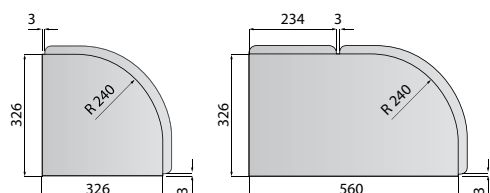

SPOSÓB MONTAŻU ELEMENTÓW GIĘTYCH
CURVED DOOR ASSEMBLY
МОНТАЖ ГНУТЫХ ЭЛЕМЕНТОВ

BIZET – CZEREŚNIA / CHERRY / ЧЕРЕШНЯ – XAWF



1. RAMIAK / FRAME / РАМКА:

KONSTRUKCJA / CONSTRUCTION / КОНСТРУКЦИЯ

– uciosowa / mitre joints / соединение под «ус»

MATERIAL / MATERIAL / МАТЕРИАЛ

– drewno lite – olcha

– solid wood – alder

– массив ольха

SZEROKOŚĆ / WIDTH / ШИРИНА

– 70 mm

GRUBOŚĆ / THICKNESS / ТОЛЩИНА

– 19,5 mm

2. PŁYCINA / PANEL / ФИЛЕНКА:

KONSTRUKCJA / CONSTRUCTION / КОНСТРУКЦИЯ

– profilowana / profiled / профилированная

MATERIAL / MATERIAL / МАТЕРИАЛ

– mdf fornirowany okleiną czereśniową

– cherry veneered mdf

– МДФ с натур. шпоном черешни

GRUBOŚĆ / THICKNESS / ТОЛЩИНА

– 13 mm

WYBARWIENIA / COLOURS / ЦВЕТА



12.11

12.8

5.1

5.3

WITRAŻE DO DR, DRG / STAINED GLASS FOR DR, DRG / ВИТРАЖИ К DR, DRG:











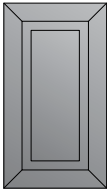
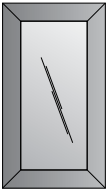
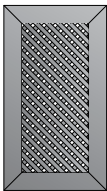
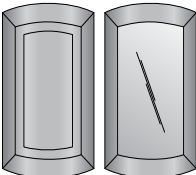



TYP WITRAŻY / STAINED GLASS TYPE / ТИП ВИТРАЖА: F-1, G-1, I-1, J-1, O-1, N-1, P-1, R-1, PA-1, PB-1, PC-1, PD-1, PE-1, PF-1, PG-1

SZKŁO DO DR, DRG / GLASS FOR DR, DRG / СТЕКЛО К DR, DRG:

TYP SZKŁA / GLASS TYPE / ТИП СТЕКЛА: Faggio Wanilia, Colmo Czarne, Satinato, Antisol, Satyna Brąz, Warkocz Satinato, Warkocz Przezroczyste, Róża, Winogrono, Bezbarwne, Master Care, Duże Karo Clear, Porcelana Brązowa, Porcelana Niebieska, Wrzos, Maki, Winorośl, Pomarańcze, Kamienie, Kaczki, Kwiat Tloczony, Kostki, Tribal (rzeźbiony), Tribal (grawerowany), Dzbanek, Kryształ Biała Satyna, Kryształ Brązowa Satyna, Abstrakcja 1, Linie Białe, Linie Złote, Ogigole (nie stosowane w DRG / does not apply for DRG / не используется в DRG), Bukiet Róż Czerwony, Bukiet Róż Fioletowy, Bukiet Maków.

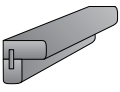
ZAKRES WYMIAROWY / MEASUREMENTS / РАЗМЕРНЫЙ РЯД:

H – wysokość / height / высота, **B** – szerokość / width / ширина

 <p>DP – XAWF H min. – max. = 283–1284 B min. – max. = 296–596</p> <p>WYJĄTKI / EXCEPTIONS / ИСКЛЮЧЕНИЕ H = 570, 713, 860, 920, 1000 B = 260 H min. – max. = 283–570 B = 796, 896, 996, 1196</p>	 <p>DR – XAWF H min. – max. = 283–1102 B min. – max. = 296–596</p> <p>WYJĄTKI / EXCEPTIONS / ИСКЛЮЧЕНИЕ H min. – max. = 283 – 570 B = 796, 896, 996, 1196</p>
 <p>DK – XAWF H min. – max. = 283–1000 B min. – max. = 296–596</p> <p>WYJĄTKI / EXCEPTIONS / ИСКЛЮЧЕНИЕ H min. – max. = 283–570 B = 796, 896, 996, 1196</p>	 <p>DPG, DRG – XAWF H = 570, 713, 860, 920, 1000 B = 522, promień wew. / inner radius / внутренний радиус = 240</p>
 <p>CZ – CK Z FREZEM ZEW. / OUTER MouldING / С ФРЕЗЕРОВОЙ ПО КРАЮ H min. – max. = 140–282, B min. – max. = 196–596 opcja B = 796, 896, 996, 1196 opcja HxB = 110x596, opcja HxB = 140x146</p>	 <p>CZ – AG Z WYCIĘCIEM NA PALEC / WITH FINGER PULL / С ВЫРЕЗОМ ПОД ПАЛЕЦ H = 140 (const.) B = 146 (const.)</p>
 <p>CZR – XAEF (S-64) PLYCINOWO-RAMOWE / FRAME-AND-PANEL / РАМОВО-ФИЛЕНЧАТАЯ H min. – max. = 140–152 B min. – max. = 296–596 opcja B = 796, 896, 996, 1196</p>	 <p>CZR – XADF (S-70) PLYCINOWO-RAMOWE / FRAME-AND-PANEL / РАМОВО-ФИЛЕНЧАТАЯ H min. – max. = 153–282 B min. – max. = 296–596 opcja B = 796, 896, 996, 1196</p>
 <p>BL – AB PŁASKA / FLAT / ПЛОСКАЯ H min. – max. = 350–1284 B min. – max. = 30–295</p>	 <p>BL – AH Z FREZEM ZEW. / OUTER MouldING / С ФРЕЗЕРОВОЙ ПО КРАЮ H min. – max. = 350–1284 B min. – max. = 60–295</p>
 <p>BL – CK POD BUTELKI / BOTTLE RACK / ПОД БУТЫЛКИ H = 70 (const.) B = 296, 396, 446, 496, 596, 796, 896</p>	 <p>BLR – XACF (S-64) PLYCINOWO-RAMOWA / FRAME-AND-PANEL / РАМОВО-ФИЛЕНЧАТАЯ H min. – max. = 350–1284 B min. – max. = 140–152</p>
 <p>BLR – XABF (S-70) PLYCINOWO-RAMOWA / FRAME-AND-PANEL / РАМОВО-ФИЛЕНЧАТАЯ H min. – max. = 350–1284 B min. – max. = 153–295</p>	 <p>LN – G H = 570, 713, 860, 920, 1000 B = 45x45 (const.)</p>
 <p>LO-1 – AD H = 140 B = 1500</p>	 <p>LO-2 – H H = 120, 140 B = 596, 796, 896</p>
 <p>LO-2 – HY Z MOTYWEM / WITH AN ADORNMENT / С МОТИВОМ H = 120, 140 B = 596, 796, 896</p>	

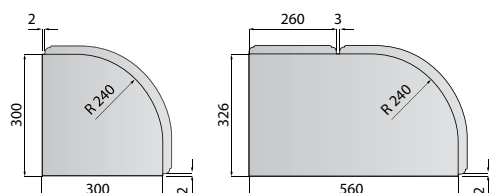

SPOSÓB MONTAŻU ELEMENTÓW GIĘTYCH
CURVED DOOR ASSEMBLY
МОНТАЖ ГНУТЫХ ЭЛЕМЕНТОВ

ROSSINI – CZEREŚNIA / CHERRY / ЧЕРЕШНЯ – ХВJF

K 11



1. RAMIAK / FRAME / РАМКА:

KONSTRUKCJA / CONSTRUCTION / КОНСТРУКЦИЯ

– uciosowa / mitre joints / соединение под «ус»

MATERIAL / MATERIAL / МАТЕРИАЛ

– drewno lite – olcha

– solid wood – alder

– массив ольха

SZEROKOŚĆ / WIDTH / ШИРИНА

– 70 mm

GRUBOŚĆ / THICKNESS / ТОЛЩИНА

– 19,5 mm

2. PŁYCINA / PANEL / ФИЛЕНКА:

KONSTRUKCJA / CONSTRUCTION / КОНСТРУКЦИЯ

– profilowana / profiled / профилированная

MATERIAL / MATERIAL / МАТЕРИАЛ

– mdf fornirowany okleiną czereśniową

– cherry veneered mdf

– МДФ с натур. шпоном черешни

GRUBOŚĆ / THICKNESS / ТОЛЩИНА

– 11 mm

WYBARWIENIA / COLOURS / ЦВЕТА



5.3



5.1

WITRAŻE DO DR, DRG / STAINED GLASS FOR DR, DRG / ВИТРАЖИ К DR, DRG:











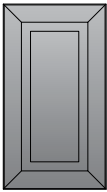

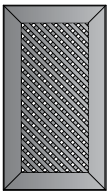
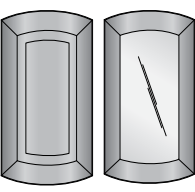

TYP WITRAŻY / STAINED GLASS TYPE / ТИП ВИТРАЖА: F-1, G-1, I-1, J-1, O-1, N-1, P-1, R-1, PA-1, PB-1, PC-1, PD-1, PE-1, PF-1, PG-1

SZKŁO DO DR, DRG / GLASS FOR DR, DRG / СТЕКЛО К DR, DRG:

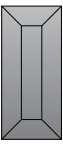
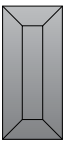
TYP SZKŁA / GLASS TYPE / ТИП СТЕКЛА: Faggio Wanilia, Colmo Czarne, Satinato, Antisol, Satyna Bąż, Warkocz Satinato, Warkocz Przezroczyste, Róża, Winogrono, Bezbarwne, Master Care, Duże Karo Clear, Porcelana Bążowa, Porcelana Niebieska, Wrzos, Maki, Winorośl, Pomarańcze, Kamienie, Kaczki, Kwiat Tłoczony, Kostki, Tribal (rzeźbiony), Tribal (grawerowany), Dzbanek, Kryształ Biała Satyna, Kryształ Bążowa Satyna, Abstrakcja 1, Linie Białe, Linie Złote, Ogigole (nie stosowane w DRG / does not apply for DRG / не используется в DRG), Bukiet Róż Czerwony, Bukiet Róż Fioletowy, Bukiet Maków.

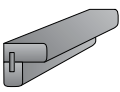
ZAKRES WYMIAROWY / MEASUREMENTS / РАЗМЕРНЫЙ РЯД:

H – wysokość / height / высота, **B** – szerokość / width / ширина

 <p>DP – XBJF H min. – max. = 283–1284 B min. – max. = 296–596 Wyjątki / EXCEPTIONS / ИСКЛЮЧЕНИЕ H = 570, 713, 860, 920, 1000, B = 260 H min. – max. = 283–570 B = 796, 896, 996, 1196</p>	 <p>DR – XBJF H min. – max. = 283–1102 B min. – max. = 296–596 Wyjątki / EXCEPTIONS / ИСКЛЮЧЕНИЕ H min. – max. = 283–570 B = 796, 896, 996, 1196</p>
 <p>DK – XBJF H min. – max. = 283–1000 B min. – max. = 296–596 Wyjątki / EXCEPTIONS / ИСКЛЮЧЕНИЕ H min. – max. = 283–570 B = 796, 896, 996, 1196</p>	 <p>DPG, DRG – XBJF H = 570, 713, 860, 920, 1000 B = 522 promień wew. / inner radius / внутренний радиус = 240</p>
 <p>CZ – AU Z FREZEM ZEW. / OUTER MOULDING / С ФРЕЗЕРОВКОЙ ПО КРАЮ H min. – max. = 110–282, B min. – max. = 296–596 opcja B = 796, 896, 996, 1196 opcja HxB = 140x146</p>	 <p>CZ – AW Z WYCIĘCIEM NA PALEC / WITH FINGER PULL / С ВЫРЕЗОМ ПОД ПАЛЕЦ H = 140 (const.) B = 146 (const.)</p>
 <p>CZR – XALF (S64) PŁYCINOWO-RAMOWE / FRAME-AND-PANEL / РАМОВО-ФИЛЕНЧАТАЯ H min. – max. = 140–152, B min. – max. = 296–596 opcja B = 796, 896, 996, 1196</p>	 <p>CZR – XAMF (S70) PŁYCINOWO-RAMOWE / FRAME-AND-PANEL / РАМОВО-ФИЛЕНЧАТАЯ H min. – max. = 153–282, B min. – max. = 296–596 opcja B = 796, 896, 996, 1196</p>
 <p>BL – AB PŁASKA / FLAT / ПЛОСКАЯ H min. – max. = 350–1284 B min. – max. = 30–295</p>	 <p>BL – CE Z FREZEM ZEW. / OUTER MOULDING / С ФРЕЗЕРОВКОЙ ПО КРАЮ H min. – max. = 350–1284 B min. – max. = 50–295</p>
 <p>BLR – XAIF (S64) PŁYCINOWO-RAMOWE / FRAME-AND-PANEL / РАМОВО-ФИЛЕНЧАТАЯ H min. – max. = 350–1284 B min. – max. = 140–152</p>	 <p>BLR – XAJF (S70) PŁYCINOWO-RAMOWE / FRAME-AND-PANEL / РАМОВО-ФИЛЕНЧАТАЯ H min. – max. = 350–1284 B min. – max. = 153–295</p>
 <p>BL – AW POD BUTELKI / BOTTLE RACK / ПОД БУТЫЛКИ H = 70 (const.) B = 296, 396, 446, 496, 596, 796, 896</p>	 <p>LN – M H = 570, 713, 860, 920, 1000 B = 45x45</p>
 <p>LO-1 – AI H = 140 B = 1500</p>	 <p>LO-2 – N H = 120,140 B = 596, 796, 896</p>
 <p>LO-2 – NY Z MOTYWEM / WITH AN ADORNMENT / С МОТИВОМ H = 120,140 B = 596, 796, 896</p>	

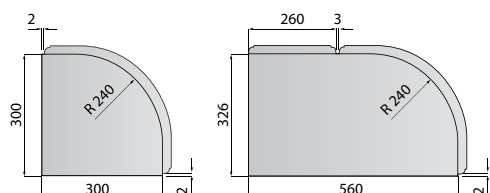

SPOSÓB MONTAŻU ELEMENTÓW GIĘTYCH
CURVED DOOR ASSEMBLY
МОНТАЖ ГНУТЫХ ЭЛЕМЕНТОВ

BELLINI – OLCHA / ALDER / ОЛЬХА – ХВКФ

K 12



1. RAMIAK / FRAME / РАМКА:

KONSTRUKCJA / CONSTRUCTION / КОНСТРУКЦИЯ

– uciosowa / mitre joints / соединение под «ус»

MATERIAL / MATERIAL / МАТЕРИАЛ

– drewno lite – olcha

– solid wood – alder

– массив ольха

SZEROKOŚĆ / WIDTH / ШИРИНА

– 90 mm

GRUBOŚĆ / THICKNESS / ТОЛЩИНА

– 19,5 mm

2. PŁYCINA / PANEL / ФИЛЕНКА:

KONSTRUKCJA / CONSTRUCTION / КОНСТРУКЦИЯ

– profilowana / profiled / профилированная

MATERIAL / MATERIAL / МАТЕРИАЛ

– mdf fornirowany okleiną czereśniową

– cherry veneered mdf

– МДФ с натур. шпоном черешни

GRUBOŚĆ / THICKNESS / ТОЛЩИНА

– 11 mm

WYBARWIENIA / COLOURS / ЦВЕТА



5.3

5.1

SZKŁO DO DR / GLASS FOR DR / СТЕКЛО К DR:

TYP SZKŁA / GLASS TYPE / ТИП СТЕКЛА: Faggio Wanilia, Colmo Czarne, Satinato, Antisol, Satyna Brąz, Róża, Winogrono, Bezbarwne, Master Care, Duże Karo Clear, Porcelana Brązowa, Porcelana Niebieska, Wrzos, Maki, Winorośl, Kamienie, Kaczki, Kwiat Tłoczony, Kostki, Tribal (rzeźbiony), Tribal (grawerowany), Dzbanek, Kryształ Biała Satyna, Kryształ Brązowa Satyna, Abstrakcja 1, Linie Białe, Linie Złote, Ogiogole (nie stosowane w DRG / does not apply for DRG / не используется в DRG), Bukiet Róż Czerwony, Bukiet Róż Fioletowy, Bukiet Maków.

ZAKRES WYMIAROWY / MEASUREMENTS / РАЗМЕРНЫЙ РЯД:

H – wysokość / height / высота, **B** – szerokość / width / ширина

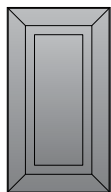

DP – XBKF

H min. – max. = 283–1284
B min. – max. = 296–596

Wyjątki / EXCEPTIONS / ИСКЛЮЧЕНИЕ
H min. – max. = 283–570
B = 796, 896, 996, 1196

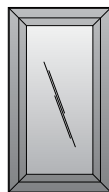

DR – XBKF

H min. – max. = 283–1102
B min. – max. = 296–596

Wyjątki / EXCEPTIONS / ИСКЛЮЧЕНИЕ
H min. – max. = 283–570
B = 796, 896, 996, 1196

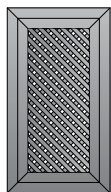

DK – XBKF

H min. – max. = 283–1000
B min. – max. = 296–596

Wyjątki / EXCEPTIONS / ИСКЛЮЧЕНИЕ
H min. – max. = 283–570
B = 796, 896, 996, 1196



CZ – EG

Z FREZEM ZEWN. / OUTER MOULDING / С ФРЕЗЕРОВОЙ ПО КРАЮ
H min. – max. = 140–282, B min. – max. = 296–596
opcja B = 796, 896, 996, 1196
opcja HxB = 140x146, 110x596



CZ – EH

Z WYCIECIEM NA PALEC / WITH FINGER PULL / С ВЫРЕЗОМ ПОД ПАЛЕЦ
H = 140 (const.)
B = 146 (const.)

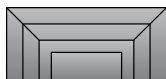

CZR – XANF (S90 - przecięty front)

H min. – max. = 176–282, B min. – max. = 296–596
opcja B = 796, 896, 996, 1196



BL – AB

PLASKA / FLAT / ПЛОСКАЯ
H min. – max. = 350–1284
B min. – max. = 30–296



BL – EH

Z FREZEM ZEWN. / OUTER MOULDING / С ФРЕЗЕРОВОЙ ПО КРАЮ
H min. – max. = 350–1284
B min. – max. = 132–295



BL – EI

POD BUTELKI / BOTTLE RACK / ПОД БУТЫЛКИ
H = 90 (const.)
B = 296, 396, 446, 496, 596, 796, 896

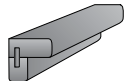

LN – C

H = 570, 713, 860, 920, 1000
B = 45x45



LO-1 – AH

H = 140
B = 1500



LO-2 – BG

H = 120, 140
B = 596, 796, 896



LO-2 – BGY

H = 120, 140
B = 596, 796, 896



1. RAMIAK / FRAME / РАМКА:

KONSTRUKCJA / CONSTRUCTION / КОНСТРУКЦИЯ

– uciosowa / mitre joints / соединение под «ус»

MATERIAL / MATERIAL / МАТЕРИАЛ

– drewno lite – olcha

– solid wood – alder

– массив ольха

SZEROKOŚĆ / WIDTH / ШИРИНА

– 90 mm

GRUBOŚĆ / THICKNESS / ТОЛЩИНА

– 19,5 mm

2. PŁYCINA / PANEL / ФИЛЕНКА:

KONSTRUKCJA / CONSTRUCTION / КОНСТРУКЦИЯ

– profilowana / profiled / профилированная

MATERIAL / MATERIAL / МАТЕРИАЛ

– mdf fornirowany okleiną olchową

– alder veneered mdf

– МДФ с натур. шпоном ольхи

GRUBOŚĆ / THICKNESS / ТОЛЩИНА

– 11 mm

WYBARWIENIA / COLOURS / ЦВЕТА



11.8.1



11.6.1



11.1.1



5.1



5.3

WITRAŻE DO DR, DRG / STAINED GLASS FOR DR, DRG / ВИТРАЖИ К DR, DRG:

TYP WITRAŻY / STAINED GLASS TYPE / ТИП ВИТРАЖА: F-1, G-1, I-1, J-1, O-1, N-1, P-1, R-1, PA-1, PB-1, PC-1, PD-1, PE-1, PF-1, PG-1

SZKŁO DO DR, DRG / GLASS FOR DR, DRG / СТЕКЛО К DR, DRG:

TYP SZKŁA / GLASS TYPE / ТИП СТЕКЛА: Faggio Vanilia, Colmo Czarne, Satinato, Antisol, Satyna Brąz, Warkocz Satinato, Warkocz Przezroczyste, Róża, Winogrono, Bezbarwne, Master Care, Duże Karo Clear, Porcelana Brązowa, Porcelana Niebieska, Wrzos, Maki, Winorośl, Pomarańcze, Kamienie, Kaczki, Kwiat Tłoczony, Kostki, Tribal (rzeźbiony), Tribal (grawerowany), Dzbanek, Kryształ Biały Satyna, Kryształ Brązowa Satyna, Abstrakcja 1, Linie Białe, Linie Złote, Ogigole (nie stosowane w DRG / does not apply for DRG / не используется в DRG), Bukiet Róż Czerwony, Bukiet Róż Fioletowy, Bukiet Maków.

SZKŁO DO DS: / GLASS FOR DS / СТЕКЛО К DS:

TYP SZKŁA / GLASS TYPE / ТИП СТЕКЛА: Antisol, Bezbarwne, Satyna Brąz, Colmo Czarne, Duże Caro Clear, Faggio Vanilia, Satinato

ZAKRES WYMIAROWY / MEASUREMENTS / РАЗМЕРНЫЙ РЯД:

H – wysokość / height / высота, **B** – szerokość / width / ширина

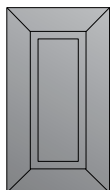

DP – XAJF

H min. – max. = 283–1284
B min. – max. = 296–596

Wyjątki / EXCEPTIONS / ИСКЛЮЧЕНИЕ

H min. – max. = 283–570
B = 796, 896, 996, 1196

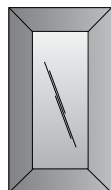

DR – XAJF

H min. – max. = 283–1102
B min. – max. = 296–596

Wyjątki / EXCEPTIONS / ИСКЛЮЧЕНИЕ

H min. – max. = 283–570
B = 796, 896, 996, 1196

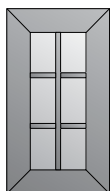

DS

1102x596	860x446
920x596	860x396
920x446	713x596
920x396	713x446
860x596	713x396

Podział szprosów:
1 szpros pionowy,
1 szpros poziomy
dla wys. 713 mm;
2 szpros poziome
dla wys. 860 mm i więcej.

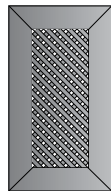

DK – XAJF

H min. – max. = 283–1000
B min. – max. = 296–596

Wyjątki / EXCEPTIONS / ИСКЛЮЧЕНИЕ

H min. – max. = 283–570
B = 796, 896, 996, 1196

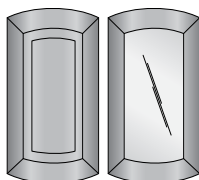

DPG, DRG – XAJF

H = 570, 713, 860, 920, 1000
B = 562, promień wew. / inner radius
/ внутренний радиус = 240



CZ – AH

Z FREZEM ZEWN. / OUTER MOULDING / С ФРЕЗЕРОВОЙ ПО КРАЮ
H min. – max. = 140–282, B min. – max. = 196–596
opcja B = 796, 896, 996, 1196
opcja HxB = 110x596, opcja HxB = 140x146



CZ – CW

Z WYCIĘCIEM NA PALEC / WITH FINGER PULL / С ВЫРЕЗОМ ПОД ПАЛЕЦ
H = 140 (const.)
B = 146 (const.)



BL – AB

PLASKA / FLAT / ПЛОСКАЯ
H min. – max. = 350–1284
B min. – max. = 30–295



BL – DH

Z FREZEM ZEWN. / OUTER MOULDING / С ФРЕЗЕРОВОЙ ПО КРАЮ
H min. – max. = 350–1284
B min. – max. = 45–295



BL – DG

POD BUTELKI / BOTTLE RACK / ПОД БУТЫЛКИ
H = 70 (const.)
B = 296, 396, 446, 496, 596, 796, 896

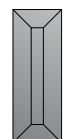

BLR – XSF

PLYCINOWO-RAMOWA / FRAME-AND-PANEL / РАМОВО-ФИЛЕНЧАТАЯ
H = 570, 713, 860, 920, 1000
B = 240

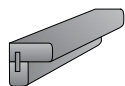

LN – H

H = 570, 713, 860, 920, 1000
B = 45 x 45 (const.)



LO-2 – W

H = 120, 140
B = 596, 796, 896



LO-2 – WY

Z MOTYWEK / WITH AN ADORNMENT / С МОТИВОМ
H = 120, 140
B = 596, 796, 896

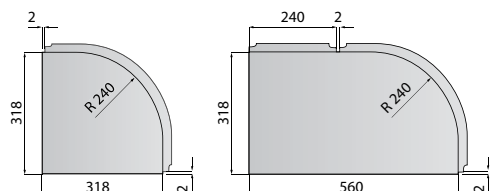

SPOSÓB MONTAŻU ELEMENTÓW GIĘTYCH
CURVED DOOR ASSEMBLY
МОНТАЖ ГНУТЫХ ЭЛЕМЕНТОВ

BEETHOVEN – DĄB / OAK / ДУБ DN¹ JESION / ASH / ЯСЕНЬ DN² CZEREŚNIA / CHERRY / ЧЕРЕШНЯ – DN³



1. RAMIAK / FRAME / РАМКА:

KONSTRUKCJA / CONSTRUCTION / КОНСТРУКЦИЯ

– czorowa / tenon joints / соединение на «шкант»

MATERIAL / MATERIAL / МАТЕРИАЛ

– drewno lite – dąb¹ / jesion² / czereśnia³

– solid wood – oak¹ / ash² / cherry³

– массив дуба¹ / ясеня² / черешня³

SZEROKOŚĆ / WIDTH / ШИРИНА

– 90 / 110 mm

GRUBOŚĆ / THICKNESS / ТОЛЩИНА

– 19,5 mm

2. PŁYCINA / PANEL / ФИЛЕНКА:

KONSTRUKCJA / CONSTRUCTION / КОНСТРУКЦИЯ

– płaska / flat / плоская

MATERIAL / MATERIAL / МАТЕРИАЛ

– mdf fornirowany okleiną

dębową¹ / jesionową² / czereśniową³

– oak¹ / ash² / cherry³ veneered mdf

– МДФ с натуральным шпоном дуба¹ / ясеня²

/ черешни³

GRUBOŚĆ / THICKNESS / ТОЛЩИНА

– 6 mm

WYBARWIENIA / COLOURS / ЦВЕТА (1 – DĄB DN, 2 – JESION DN, 3 – CZEREŚNIA DN)



3.18¹



3.27¹



11.17.3²



11.21.1²



11.19.1²

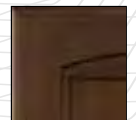

12.9³



12.11³

WITRAŻE DO DR, DRG / STAINED GLASS FOR DR, DRG / ВИТРАЖИ К DR, DRG:

TYP WITRAŻY / STAINED GLASS TYPE / ТИП ВИТРАЖА: PA-1, PB-1, PC-1, PD-1, PE-1, PF-1, PG-1













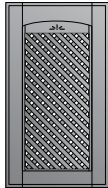
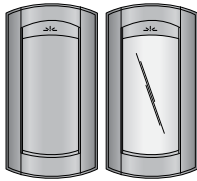

SZKŁO DO DR, DRG / GLASS FOR DR, DRG / СТЕКЛО К DR, DRG:

TYP SZKŁA / GLASS TYPE / ТИП СТЕКЛА: Faggio Wanilia, Colmo Czarne, Satinato, Antisol, Satyna Brąz, Róża, Bezbarwne, Master Care, Duże Karo Clear, Porcelana Brązowa, Porcelana Niebieska, Słoneczko, Wrzos, Maki, Winorośl, Pomarańcze, Kamienie, Kaczki, Kwiat Tłoczony, Kostki, Tribal (rzeźbiony), Tribal (grawerowany), Dzbanek, Kryształ Biała Satyna, Kryształ Brązowa Satyna, Abstrakcja 1, Linie Białe, Linie Złote, Ogiągole (nie stosowane w DRG / does not apply for DRG / не используется в DRG), Bukiet Róż Czerwony, Bukiet Róż Fioletowy, Bukiet Maków.

BEETHOVEN – DĄB / OAK / ДУБ DN¹ JESION / ASH / ЯСЕНЬ DN² CZEREŚNIA / CHERRY / ЧЕРЕШНЯ – DN³

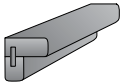
ZAKRES WYMIAROWY / MEASUREMENTS / РАЗМЕРНЫЙ РЯД:

H – wysokość / height / высота, **B** – szerokość / width / ширина

 <p>DP – DN H min. – max. = 283–1284 B min. – max. = 296–596 WYJĄTKI / EXCEPTIONS / ИСКЛЮЧЕНИЕ H = 570, 713, 860, 920, 1000 B = 234 H min. – max. = 283–570 B = 796, 896, 996, 1196</p>	 <p>DR – DN H min. – max. = 283–1102 B min. – max. = 296–596 WYJĄTKI / EXCEPTIONS / ИСКЛЮЧЕНИЕ H min. – max. = 283–570 B = 796, 896, 996, 1196</p>
 <p>DK – DN H min. – max. = 283–1000 B min. – max. = 296–596 WYJĄTKI / EXCEPTIONS / ИСКЛЮЧЕНИЕ H min. – max. = 283–570 B = 796, 896, 996, 1196</p>	 <p>DPG, DRG – DN H = 570, 713, 860, 920, 1000 B = 574, promień wew. / inner radius / внутренний радиус = 240</p>
 <p>CZ – AN Z FREZEM ZEWN. / OUTER MOULDING / С ФРЕЗЕРОВОЙ ПО КРАЮ H min. – max. = 140–282 B min. – max. = 196–596 opcja B = 796, 896, 996, 1196 opcja HxB = 110x596 opcja HxB = 140x146</p>	 <p>CZ – CI Z FREZEM WEWN. / INNER MOULDING / С ВНУТРЕННЕЙ ФРЕЗЕРОВОЙ H min. – max. = 110–282 B min. – max. = 296–596 opcja B = 796, 896, 996, 1196</p>
 <p>CZ – AR Z WYCIĘCIEM NA PALEC / WITH FINGER PULL / С ВЫРЕЗОМ ПОД ПАЛЕЦ H = 140 (const.) B = 146 (const.)</p>	 <p>BL – AB PŁASKA / FLAT / ПЛОСКАЯ H min. – max. = 350–1284 B min. – max. = 30–295</p>
 <p>BL – BZ Z FREZEM ZEWN. / OUTER MOULDING / С ФРЕЗЕРОВОЙ ПО КРАЮ H min. – max. = 350–1284 B min. – max. = 50–295</p>	 <p>BL – CN Z RYSUNKIEM DRZWI / WITH THE DOOR / С РИСУНКОМ ДВЕРИ H min. – max. = 350–1284 B min. – max. = 132–295</p>
 <p>BL – BW POD BUTELKI / BOTTLE RACK / ПОД БУТЫЛКИ H = 70 (const.) B = 296, 396, 446, 496, 596, 796, 896</p>	 <p>LN – L H = 570, 713, 860, 920, 1000 B = 45x45 (const.)</p>
 <p>LO-1 – AC H = 140 B = 1500</p>	 <p>LO-2 – S H = 120, 140 B = 596, 796, 896</p>
 <p>LO-2 – SY Z MOTYWEM / WITH AN ADORNMENT / С МОТИВОМ H = 120, 140 B = 596, 796, 896</p>	

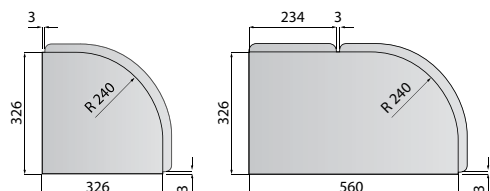

SPOSÓB MONTAŻU ELEMENTÓW GIĘTYCH
 CURVED DOOR ASSEMBLY
 МОНТАЖ ГНУТЫХ ЭЛЕМЕНТОВ

GERSHWIN – JESION / ASH / ЯСЕНЬ – ХАХФ



1. RAMIAK / FRAME / РАМКА:

KONSTRUKCJA / CONSTRUCTION / КОНСТРУКЦИЯ

– uciosowa / mitre joints / соединение под «ус»

MATERIAL / MATERIAL / МАТЕРИАЛ

– drewno lite – jesion

– solid wood – ash

– массив ясеня

SZEROKOŚĆ / WIDTH / ШИРИНА

– 90 mm

GRUBOŚĆ / THICKNESS / ТОЛЩИНА

– 19,5 mm

2. PŁYCINA / PANEL / ФИЛЕНКА:

KONSTRUKCJA / CONSTRUCTION / КОНСТРУКЦИЯ

– profilowana / profiled / профилированная

MATERIAL / MATERIAL / МАТЕРИАЛ

– drewno lite – jesion

– solid wood – ash

– массив ясеня

GRUBOŚĆ / THICKNESS / ТОЛЩИНА

– 8 mm

WYBARWIENIA / COLOURS / ЦВЕТА



11.18.2

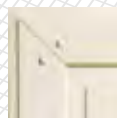

11.17.3

WITRAŻE DO DR, DRG / STAINED GLASS FOR DR, DRG / ВИТРАЖИ К DR, DRG:

TYP WITRAŻY / STAINED GLASS TYPE / ТИП ВИТРАЖА: F-1, G-1, I-1, J-1, O-1, N-1, P-1, R-1, PA-1, PB-1, PC-1, PD-1, PE-1, PF-1, PG-1

SZKŁO DO DR, DRG / GLASS FOR DR, DRG / СТЕКЛО К DR, DRG:

TYP SZKŁA / GLASS TYPE / ТИП СТЕКЛА: Faggio Wanilia, Colmo Czarne, Satinato, Antisol, Satyna Brąz, Warkocz Satinato, Warkocz Przezroczyste, Róża, Winogrono, Bezbarwne, Master Care, Duże Karo Clear, Porcelana Brązowa, Porcelana Niebieska, Wrzos, Maki, Winorośl, Pomarańcze, Kamienie, Kaczki, Kwiat Tloczony, Kostki, Tribal (rzeźbiony), Tribal (grawerowany), Dzbanek, Kryształ Biały Satyna, Kryształ Brązowa Satyna, Abstrakcja 1, Linie Białe, Linie Złote, Ogigole (nie stosowane w DRG / does not apply for DRG / не используется в DRG), Bukiet Róż Czerwony, Bukiet Róż Fioletowy, Bukiet Maków.

ZAKRES WYMIAROWY / MEASUREMENTS / РАЗМЕРНЫЙ РЯД:

H – wysokość / height / высота, **B** – szerokość / width / ширина



DP – XAXF

H min. – max. = 283–1284
B min. – max. = 296–596

Wyjątki / EXCEPTIONS / ИСКЛЮЧЕНИЕ
H min. – max. = 283–400
B = 796, 896

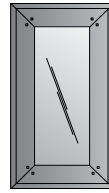

DR – XAXF

H min. – max. = 283–1102
B min. – max. = 296–596

Wyjątki / EXCEPTIONS / ИСКЛЮЧЕНИЕ
H min. – max. = 283–400
B = 796, 896

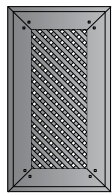

DK – XAXF

H min. – max. = 283–1000
B min. – max. = 296–596

Wyjątki / EXCEPTIONS / ИСКЛЮЧЕНИЕ
H min. – max. = 283–400
B = 796, 896

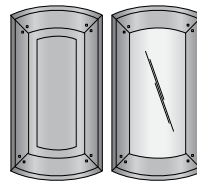

DPG, DRG – XAXF

H = 570, 713, 860, 920, 1000
B = 562, promień wew. / inner radius
/ внутренний радиус = 240



CZ – DF

Z FREZEM ZEW. / OUTER MOULDING / С ФРЕЗЕРОВОЙ ПО КРАЮ
H min. – max. = 140–282
B min. – max. = 196–596
opcja HxB = 110x596
opcja HxB = 140x146
opcja B = 796, 896



CZ – DH

Z WYCIECIEM NA PALEĆ / WITH FINGER PULL / С ВЫРЕЗОМ ПОД ПАЛЕЦ
H = 140 (const.)
B = 146 (const.)



BL – AB

PLASKA / FLAT / ПЛОСКАЯ
H min. – max. = 350–1284
B min. – max. = 30–295



BL – DN

Z FREZEM ZEW. / OUTER MOULDING / С ФРЕЗЕРОВОЙ ПО КРАЮ
H min. – max. = 350–1284
B min. – max. = 50–295



BL – DT

POD BUTELKI / BOTTLE RACK / ПОД БУТЫЛКИ
H = 70 (const.)
B = 296, 396, 446, 496, 596, 796, 896

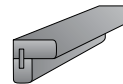

LN – S

H = 570, 713, 860, 920, 1000
B = 45x45 (const.)



LO-1 – AL

H = 140
B = 1500



LO-2 – X

H = 120, 140
B = 596, 796, 896



LO-2 – XY

Z MOTYWEK / WITH AN ADORNMENT / С МОТИВОМ
H = 120, 140
B = 596, 796, 896

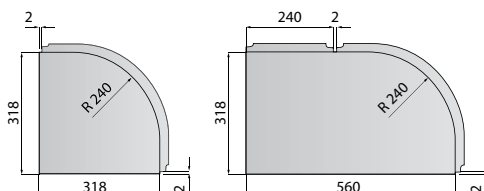

SPOSÓB MONTAŻU ELEMENTÓW GIĘTYCH
CURVED DOOR ASSEMBLY
МОНТАЖ ГНУТЫХ ЭЛЕМЕНТОВ

LISZT – OLCHA / ALDER / ОЛЬХА – AR



1. RAMIAK / FRAME / РАМКА:

KONSTRUKCJA / CONSTRUCTION / КОНСТРУКЦИЯ

– czopowa / tenon joints / соединение на «шкант»

MATERIAL / MATERIAL / МАТЕРИАЛ

– drewno lite – olcha

– solid wood – alder

– массив ольха

SZEROKOŚĆ / WIDTH / ШИРИНА

– 64 / 90 mm

GRUBOŚĆ / THICKNESS / ТОЛЩИНА

– 19,5 mm

2. PŁYCINA / PANEL / ФИЛЕНКА:

KONSTRUKCJA / CONSTRUCTION / КОНСТРУКЦИЯ

– profilowana / profiled / профилированная

MATERIAL / MATERIAL / МАТЕРИАЛ

– drewno lite – olcha

– solid wood – alder

– массив ольха

GRUBOŚĆ / THICKNESS / ТОЛЩИНА

– 13 mm

WYBARWIENIA / COLOURS / ЦВЕТА



12.5



5.7



5.1



13.2

WITRAŻE DO DR, DRG / STAINED GLASS FOR DR, DRG / ВИТРАЖИ К DR, DRG:

TYP WITRAŻY / STAINED GLASS TYPE / ТИП ВИТРАЖА: C-1, PA-1, PB-1, PC-1, PD-1, PE-1, PF-1, PG-1

SZKŁO DO DR, DRG / GLASS FOR DR, DRG / СТЕКЛО К DR, DRG:













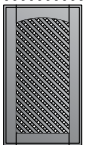
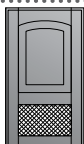
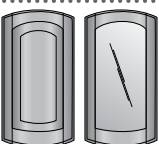
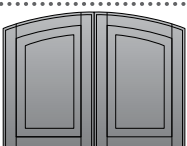



TYP SZKŁA / GLASS TYPE / ТИП СТЕКЛА: Faggio Wanilia, Colmo Czarne, Satinato, Antisol, Satyna Brąz, Róża, Winogrono, Bezbarwne, Master Care, Duże Karo Clear, Porcelana Brązowa, Porcelana Niebieska, Słoneczko, Wrzos, Maki, Winorośl, Pomarańcze, Kamienie, Kaczki, Kwiat Tłoczony, Kostki, Tribal (rzeźbiony), Tribal (grawerowany), Dzbanek, Kryształ Biała Satyna, Kryształ Brązowa Satyna, Abstrakcja 1, Linie Białe, Linie Złote, Ogigole (nie stosowane w DRG / does not apply for DRG / не используется в DRG), Bukiet Róż Czerwony, Bukiet Róż Fioletowy, Bukiet Maków.

SZKŁO DO DS: / GLASS FOR DS / СТЕКЛО К DS:

TYP SZKŁA / GLASS TYPE / ТИП СТЕКЛА: Antisol, Bezbarwne, Satyna Brąz, Colmo Czarne, Duże Caro Clear, Faggio Wanilia, Satinato

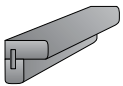
ZAKRES WYMIAROWY / MEASUREMENTS / РАЗМЕРНЫЙ РЯД:

H – wysokość / height / высота, **B** – szerokość / width / ширина

 <p>DP – AR H min. – max. = 283–1284, B min.–max. = 296–596</p> <p>WYJĄTKI / EXCEPTIONS / ИСКЛЮЧЕНИЕ H = 570, 713, 860, 920, 1000, B = 260 H min. – max. = 283–400, B = 796, 896</p>	 <p>DR – AR H min. – max. = 283–1102 B min. – max. = 296–596</p> <p>WYJĄTKI / EXCEPTIONS / ИСКЛЮЧЕНИЕ H min. – max. = 283–400, B = 796, 896</p>
 <p>DS – AR 1102x596 860x446 920x596 860x396 920x446 713x596 920x396 713x446 860x596 713x396</p> <p>Podział szprosów: 1 szpros pionowy 1 szpros poziomy dla wys. 713 mm; 2 szpros poziome dla wys. 860 mm i więcej.</p>	 <p>DK – AR H min. – max. = 283–1000 B min. – max. = 296–596</p> <p>WYJĄTKI / EXCEPTIONS / ИСКЛЮЧЕНИЕ H min. – max. = 283–400, B = 796, 896</p>
 <p>DPK – AR H min. – max. = 570–1102 B = 296, 396, 496, 596</p>	 <p>DPG, DRG – AR H = 570, 713, 860, 920, 1000 B = 522, promień wew. / inner radius / внутренний радиус = 240</p>
 <p>DPL, DRL, DKL – AR H 502 = 570–68 H 852 = 920–68 H 645 = 713–68 H 932 = 1000–68 H 792 = 860–68 B = 446 (const.)</p>	 <p>DPF – AR H = 570, 713, 860, 920, 1000 B = 296 wysokość fali / cut-out height / высота выреза = 160 mm</p>
 <p>CZ – V Z FREZEM ZEW. / OUTER MOULDING / С ФРЕЗЕРОВКОЙ ПО КРАЮ H min. – max. = 140–282, B min. – max. = 196–596 opcja B = 796, 896 opcja HxB = 110x596, opcja HxB = 140x146</p>	 <p>CZ – W Z FREZEM WEW. / INNER MOULDING / С ВНУТРЕННЕЙ ФРЕЗЕРОВКОЙ H min. – max. = 110–282, B min. – max. = 296–596 opcja B = 796, 896</p>
 <p>CZ – BA Z WYCIĘCIEM NA PALEC / WITH FINGER PULL / С ВЫРЕЗАТЬ НА ПАЛЬЦЕ H = 140 (const.) B = 146 (const.)</p>	 <p>BL – AB PŁASKA / FLAT / ПЛОСКАЯ H min. – max. = 350–1284 B min. – max. = 30–295</p>
 <p>BL – AG Z FREZEM ZEW. / OUTER MOULDING / С ФРЕЗЕРОВКОЙ ПО КРАЮ H min. – max. = 350–1284 B min. – max. = 50–295</p>	 <p>BL – P Z RYSUNKIEM DRZWI / WITH THE DOOR / С РИСУНКОМ ДВЕРИ H min. – max. = 350–1284 B min. – max. = 132–295</p>
 <p>BL – CJ POD BUTELKI / BOTTLE RACK / ПОД БУТЫЛКИ H = 70 (const.) B = 296, 396, 446, 496, 596, 796, 896</p>	 <p>BL – AM ŁUKOWA / ARCH / АРОЧНАЯ H = 140 B = 896 (const.)</p>
 <p>LN – C H = 570, 713, 860, 920, 1000 B = 45x45 (const.)</p>	 <p>LO-1 – A H = 140 B = 1500</p>
 <p>LO-2 – B H = 120, 140 B = 596, 796, 896</p>	 <p>LO-2 – BY Z MOTYWEK / WITH AN ORNAMENT / С МОТИВОМ H = 120, 140 B = 596, 796, 896</p>

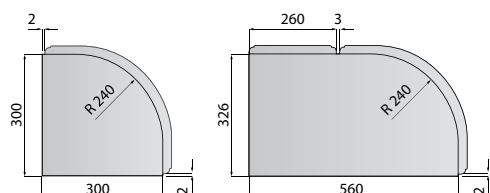

SPOSÓB MONTAŻU ELEMENTÓW GIĘTYCH
CURVED DOOR ASSEMBLY
МОНТАЖ ГНУТЫХ ЭЛЕМЕНТОВ

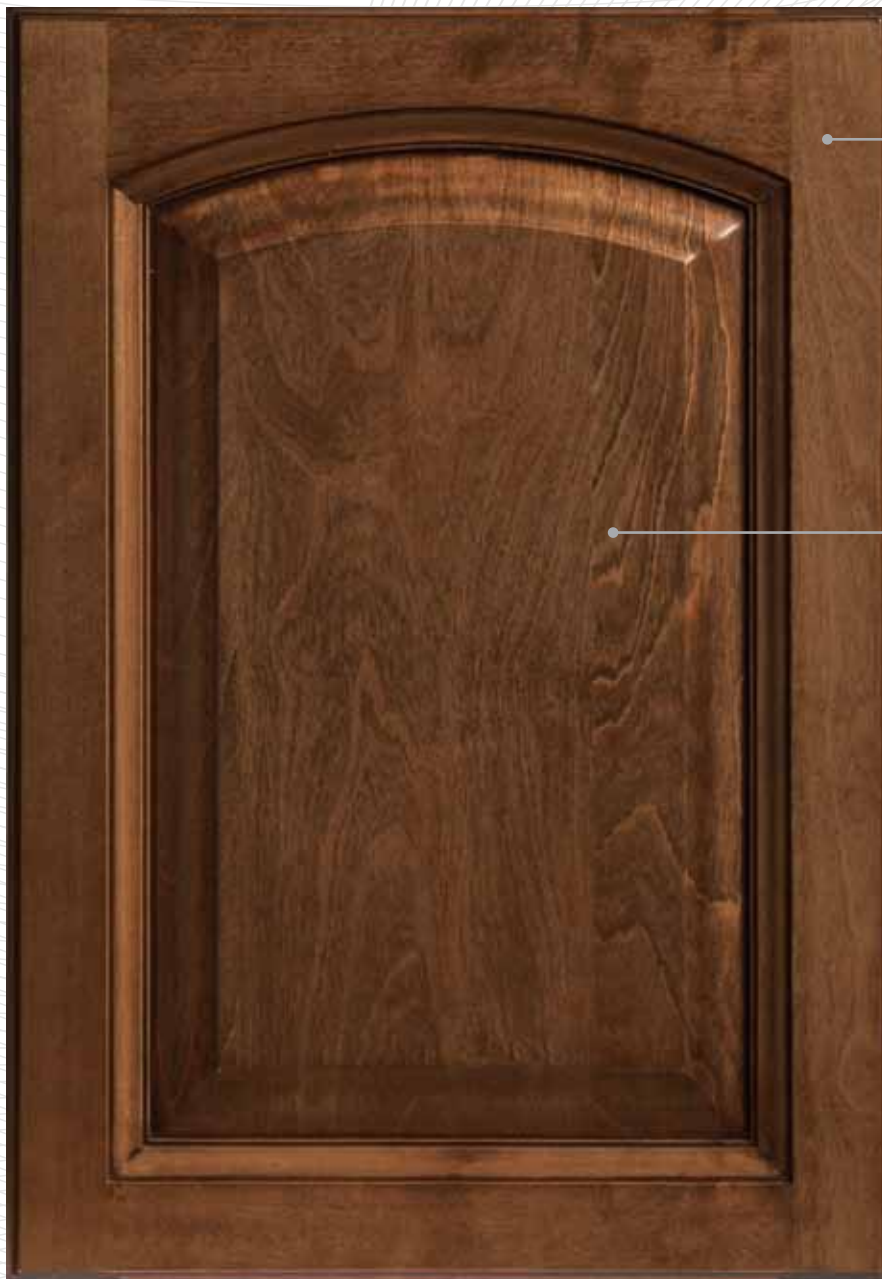

1. RAMIAK / FRAME / РАМКА:

KONSTRUKCJA / CONSTRUCTION / КОНСТРУКЦИЯ

– czorowa / tenon joints / соединение на «шкант»

MATERIAL / MATERIAL / МАТЕРИАЛ

– drewno lite – brzoza

– solid wood – birchwood

– массив берёзы

SZEROKOŚĆ / WIDTH / ШИРИНА

– 64 / 90 mm

GRUBOŚĆ / THICKNESS / ТОЛЩИНА

– 19,5 mm

2. PŁYCINA / PANEL / ФИЛЕНКА:

KONSTRUKCJA / CONSTRUCTION / КОНСТРУКЦИЯ

– profilowana / profiled / профилированная

MATERIAL / MATERIAL / МАТЕРИАЛ

– mdf fornirowany okleiną brzozową

– birchwood veneered mdf

– МДФ с натур. шпоном березы

GRUBOŚĆ / THICKNESS / ТОЛЩИНА

– 13 mm

WYBARWIENIA / COLOURS / ЦВЕТА



5.5

WITRAŻE DO DR, DRG / STAINED GLASS FOR DR, DRG / ВИТРАЖИ К DR, DRG:







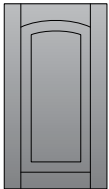
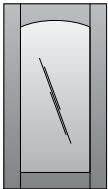
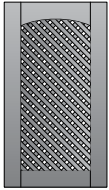
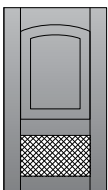
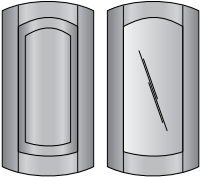
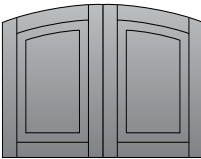

TYP WITRAŻY / STAINED GLASS TYPE / ТИП ВИТРАЖА: C-1, PA-1, PB-1, PC-1, PD-1, PE-1, PF-1, PG-1

SZKŁO DO DR, DRG / GLASS FOR DR, DRG / СТЕКЛО К DR, DRG:

TYP SZKŁA / GLASS TYPE / ТИП СТЕКЛА: Faggio Wanilia, Colmo Czarne, Satinato, Antisol, Satyna Brąz, Róża, Winogrono, Bezbarwne, Master Care, Duże Karo Clear, Porcelana Brązowa, Porcelana Niebieska, Słoneczko, Wrzos, Mak, Winorośl, Pomarańcze, Kamienie, Kaczki, Kwiat Tłoczony, Kostki, Tribal (rzeźbiony), Tribal (grawerowany), Dzbanek, Kryształ Biała Satyna, Kryształ Brązowa Satyna, Abstrakcja 1, Linie Białe, Linie Złote, Ogiogole (nie stosowane w DRG / does not apply for DRG / не используется в DRG), Bukiet Róż Czerwony, Bukiet Róż Fioletowy, Bukiet Maków.

ZAKRES WYMIAROWY / MEASUREMENTS / РАЗМЕРНЫЙ РЯД:

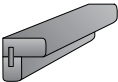
H – wysokość / height / высота, **B** – szerokość / width / ширина

 <p>DP – FR H min. – max. = 283–1284 B min. – max. = 296–596 WYJĄTKI / EXCEPTIONS / ИСКЛЮЧЕНИЕ H = 570, 713, 860, 920, 1000, B = 260 H min. – max. = 283–400, B = 796, 896</p>	 <p>DR – FR H min. – max. = 283–1102 B min. – max. = 296–596 WYJĄTKI / EXCEPTIONS / ИСКЛЮЧЕНИЕ H min. – max. = 283–400 B = 796, 896</p>
 <p>DK – FR H min. – max. = 283–1000 B min. – max. = 296–596 WYJĄTKI / EXCEPTIONS / ИСКЛЮЧЕНИЕ H min. – max. = 283–400 B = 796, 896</p>	 <p>DPK – FR H min. – max. = 570–1102 B = 296, 396, 496, 596</p>
 <p>DPG, DRG – FR H = 570, 713, 860, 920, 1000 B = 522, promień wew. / inner radius / внутренний радиус = 240</p>	 <p>DPL, DRL, DKL – FR H 502 = 570–68 H 645 = 713–68 H 792 = 860–68 H 852 = 920–68 H 932 = 1000–68 B = 446 (const.)</p>
 <p>CZ – Z Z FREZEM ZEWN. / OUTER MOULDING / С ФРЕЗЕРОВКОЙ ПО КРАЮ H min. – max. = 110–282 B min. – max. = 196–596 opcja B = 796, 896 opcja HxB = 140x146</p>	 <p>CZ – AE Z WYCIĘCIEM NA PALEC / WITH FINGER PULL / С ВЫРЕЗОМ ПОД ПАЛЕЦ H = 140 (const.) B = 146 (const.)</p>
 <p>BL – AB PŁASKA / FLAT / ПЛОСКАЯ H min. – max. = 350–1284 B min. – max. = 30–29</p>	 <p>BL – AE Z FREZEM ZEWN. / OUTER MOULDING / С ФРЕЗЕРОВКОЙ ПО КРАЮ H min. – max. = 350–1284 B min. – max. = 45–295</p>
 <p>BL – BO POD BUTELKI / BOTTLE RACK / ПОД БУТЫЛКИ H = 70 (const.) B = 296, 396, 446, 496, 596, 796, 896</p>	 <p>BL – AŁ ŁUKOWA / ARCH / АРОЧНАЯ H = 140, B = 896 (const.)</p>
 <p>LN – D H = 570, 713, 860, 920, 1000 B = 45x45 (const.)</p>	 <p>LO-2 – F H = 120, 140 B = 596, 796, 896</p>
 <p>LO-2 – FY Z MOTYWEK / WITH AN ADORNMENT / С МОТИВОМ H = 120, 140 B = 596, 796, 896</p>	

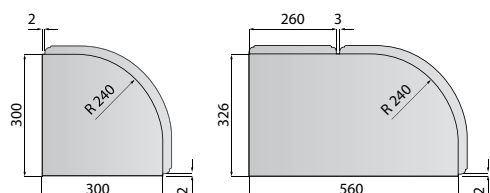

SPOSÓB MONTAŻU ELEMENTÓW GIĘTYCH
CURVED DOOR ASSEMBLY
МОНТАЖ ГНУТЫХ ЭЛЕМЕНТОВ

SCHUMANN – DĄB / OAK / ДУБ – А

K 18



1. RAMIAK / FRAME / РАМКА:

KONSTRUKCJA / CONSTRUCTION / КОНСТРУКЦИЯ

– czorowa / tenon joints / соединение на «шкант»

MATERIAL / MATERIAL / МАТЕРИАЛ

– drewno lite – dąb / solid wood – oak / массив дуба

SZEROKOŚĆ / WIDTH / ШИРИНА

– 64 / 94 mm

GRUBOŚĆ / THICKNESS / ТОЛЩИНА

– 19,5 mm

2. PŁYCINA / PANEL / ФИЛЕНКА:

KONSTRUKCJA / CONSTRUCTION / КОНСТРУКЦИЯ

– profilowana / profiled / профилированная

MATERIAL / MATERIAL / МАТЕРИАЛ

– mdf fornirowany okleiną dębową

– oak veneered mdf

– МДФ с натур. шпоном дуба

GRUBOŚĆ / THICKNESS / ТОЛЩИНА

– 11 mm

WYBARWIENIA / COLOURS / ЦВЕТА



5.7



3.3.1



4.1.1



3.22



12.11

WITRAŻE DO DR, DRG / STAINED GLASS FOR DR, DRG / ВИТРАЖИ К DR, DRG:

TYP WITRAŻY / STAINED GLASS TYPE / ТИП ВИТРАЖА: PA-1, PB-1, PC-1, PD-1, PE-1, PF-1, PG-1

SZKŁO DO DR, DRG / GLASS FOR DR, DRG / СТЕКЛО К DR, DRG:















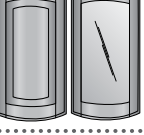

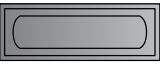

TYP SZKŁA / GLASS TYPE / ТИП СТЕКЛА: Faggio Wanilia, Colmo Czarne, Satinato, Antisol, Satyna Brąz, Róża, Winogrono, Bezbarwne, Master Care, Duże Karo Clear, Porcelana Brązowa, Porcelana Niebieska, Wrzos, Maki, Winorośl, Kamienie, Kaczki, Kwiat Tłoczony, Kostki, Tribal (rzeźbiony), Tribal (grawerowany), Dzbanek, Kryształ Biała Satyna, Kryształ Brązowa Satyna, Abstrakcja 1, Linie Białe, Linie Złote, Ogiogole (nie stosowane w DRG / does not apply for DRG / не используется в DRG), Bukiet Róż Czerwony, Bukiet Róż Fioletowy, Bukiet Maków.

SZKŁO DO DS: / GLASS FOR DS / СТЕКЛО К DS:

TYP SZKŁA / GLASS TYPE / ТИП СТЕКЛА: Antisol, Bezbarwne, Satyna Brąz, Colmo Czarne, Duże Caro Clear, Faggio Wanilia, Satinato

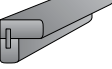
ZAKRES WYMIAROWY / MEASUREMENTS / РАЗМЕРНЫЙ РЯД:

H – wysokość / height / высота, **B** – szerokość / width / ширина

 <p>DP – A H min. – max. = 283–1284, B min. – max. = 296–596</p> <p>WYJĄTKI / EXCEPTIONS / ИСКЛЮЧЕНИЕ H = 570, 713, 860, 920, 1000, B = 260 H min. – max. = 283–400, B = 796, 896</p>	 <p>DR – A H min. – max. = 283–1102, B min. – max. = 296–596</p> <p>WYJĄTKI / EXCEPTIONS / ИСКЛЮЧЕНИЕ H min. – max. = 283–400, B = 796, 896</p>
 <p>DS – A 1102x596 860x446 920x596 860x396 920x446 713x596 920x396 713x446 860x596 713x396</p> <p>Podział szprosów: 1 szpros pionowy 1 szpros poziomy dla wys. 713mm 2 szpros poziome dla wys. 860 mm i więcej</p>	 <p>DK – A H min. – max. = 283–1000 B min. – max. = 296–596</p> <p>WYJĄTKI / EXCEPTIONS / ИСКЛЮЧЕНИЕ H min. – max. = 283–400, B = 796, 896</p>
 <p>DPK – A H min. – max. = 570–1102 B = 296, 396, 496, 596</p>	 <p>DPG, DRG – I H = 570, 713, 860, 920, 1000 B = 522, promień wew. / inner radius / внутренний радиус = 240</p>
 <p>DPL, DRL, DKL – A H 502 = 570–68 H 852 = 920–68 H 645 = 713–68 H 932 = 1000–68 H 792 = 860–68 B = 446 (const.)</p>	
 <p>CZ – E Z FREZEM ZEWN. / OUTER MOULDING / С ФРЕЗЕРОВОЙ ПО КРАЮ H min. – max. = 140–282, B min. – max. = 196–596 opcja B = 796, 896 opcja HxB = 110x596, opcja HxB = 140x146</p>	 <p>CZ – C Z FREZEM WEWN. / INNER MOULDING / С ВНУТРЕННЕЙ ФРЕЗЕРОВОЙ H min. – max. = 110–282 B min. – max. = 296–596 opcja B = 796, 896</p>
 <p>CZ – DT Z FREZEM WEWN. / INNER MOULDING / С ВНУТРЕННЕЙ ФРЕЗЕРОВОЙ H min. – max. = 110–282 B min. – max. = 296–596 opcja B = 796, 896</p>	 <p>CZ – AC Z WYCIEŚCIEM NA PALEC / WITH FINGER PULL / С ВЫРЕЗОМ ПОД ПАЛЕЦ H = 140 (const.) B = 146 (const.)</p>
 <p>BL – AB PŁASKA / FLAT / ПЛОСКАЯ H min. – max. = 350–1284 B min. – max. = 30–295</p>	 <p>BL – AC Z FREZEM ZEWN. / OUTER MOULDING / С ФРЕЗЕРОВОЙ ПО КРАЮ H min. – max. = 350–1284 B min. – max. = 50–295</p>
 <p>BL – A Z RYSUNKIEM DRZWI / WITH THE DOOR / С РИСУНКОМ ДВЕРИ H min. – max. = 350–1284 B min. – max. = 132–295</p>	 <p>BL – BS POD BUTELKI / BOTTLE RACK / ПОД БУТЫЛКИ H = 70 (const.) B = 296, 396, 446, 496, 596, 796, 896</p>
 <p>BL – AS ŁUKOWA / ARCH / АРОЧНАЯ H = 140, B = 896 (const.)</p>	 <p>LN – B H = 570, 713, 860, 920, 1000 B = 45 x 45 (const.)</p>
 <p>LO-1 – AF H = 140 B = 1500</p>	 <p>LO-2 – D H = 120, 140 B = 596, 796, 896</p>
 <p>LO-2 – DY Z MOTYWEK / WITH AN ADORNMENT / С МОТИВОМ H = 120, 140 B = 596, 796, 896</p>	

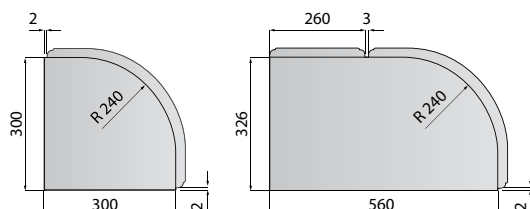

SPOSÓB MONTAŻU ELEMENTÓW GIĘTYCH
CURVED DOOR ASSEMBLY
МОНТАЖ ГНУТЫХ ЭЛЕМЕНТОВ

DWORZAK – BUK / BEECH / БУК – FM



1. RAMIAK / FRAME / РАМКА:

KONSTRUKCJA / CONSTRUCTION / КОНСТРУКЦИЯ

- czorowa + ćwieki
- tenon joints + pegs
- соединение на «шканти» + шипы

MATERIAL / MATERIAL / МАТЕРИАЛ

- drewno lite – buk
- solid wood – beech
- массив Бука

SZEROKOŚĆ / WIDTH / ШИРИНА

- 90 / 110 mm

GRUBOŚĆ / THICKNESS / ТОЛЩИНА

- 19,5 mm

2. PŁYCINA / PANEL / ФИЛЕНКА:

KONSTRUKCJA / CONSTRUCTION / КОНСТРУКЦИЯ

- płaska z frezowaniem pionowym
- flat with vertical moulding
- плоская с вертикальной фрезеровкой

MATERIAL / MATERIAL / МАТЕРИАЛ

- mdf fornirowany okleiną bukową
- beech veneered mdf
- МДФ с натур. шпоном Бука

GRUBOŚĆ / THICKNESS / ТОЛЩИНА

- 6 mm

WYBARWIENIA / COLOURS / ЦВЕТА



5.5

WITRAŻE DO DR, DRG / STAINED GLASS FOR DR, DRG / ВИТРАЖИ К DR, DRG:

TYP WITRAŻY / STAINED GLASS TYPE / ТИП ВИТРАЖА: PA-1, PB-1, PC-1, PD-1, PE-1, PF-1, PG-1

SZKŁO DO DR, DRG / GLASS FOR DR, DRG / СТЕКЛО К DR, DRG:

TYP SZKŁA / GLASS TYPE / ТИП СТЕКЛА: Faggio Wanilia, Colmo Czarne, Satinato, Antisol, Satyna Brąz, Róża, Bezbarwne, Master Care, Duże Karo Clear, Porcelana Brązowa, Porcelana Niebieska, Słoneczko, Wrzos, Maki, Winorośl, Pomarańcze, Kamienie, Kaczki, Kwiat Tłoczony, Kostki, Tribal (rzeźbiony), Tribal (grawerowany), Dzbanek, Kryształ Biały Satyna, Kryształ Brązowa Satyna, Abstrakcja 1, Linie Białe, Linie Złote, Ogiogole (nie stosowane w DRG / does not apply for DRG / не используется в DRG), Bukiet Róż Czerwony, Bukiet Róż Fioletowy, Bukiet Maków.











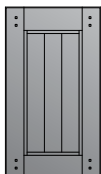
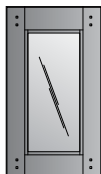

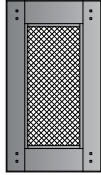
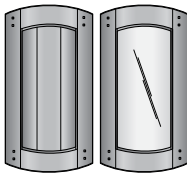

SZKŁO DO DS: / GLASS FOR DS / СТЕКЛО К DS:

TYP SZKŁA / GLASS TYPE / ТИП СТЕКЛА: Antisol, Bezbarwne, Satyna Brąz, Colmo Czarne, Duże Caro Clear, Faggio Wanilia, Satinato.

DWORZAK – BUK / BEECH / BUCHE / БУК – FM

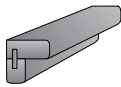
ZAKRES WYMIAROWY / MEASUREMENTS / РАЗМЕРНЫЙ РЯД:

H – wysokość / height / высота, **B** – szerokość / width / ширина

 <p>DP – FM H min. – max. = 283–1284 B min. – max. = 296–596</p> <p>WYJĄTKI / EXCEPTIONS / ИСКЛЮЧЕНИЕ H = 570, 713, 860, 920, 1000, B = 234 H min. – max. = 283–570 B = 796, 896, 996, 1196</p>	 <p>DR – FM H min. – max. = 283–1102 B min. – max. = 296–596</p> <p>WYJĄTKI / EXCEPTIONS / ИСКЛЮЧЕНИЕ H min. – max. = 283–570 B = 796, 896, 996, 1196</p>
 <p>DS – FM 1102x596 860x446 920x596 860x396 920x446 713x596 920x396 713x446 860x596 713x396</p> <p>Podział szprosów: 1 szpros pionowy, 1 szpros poziomy dla wys. 713 mm; 2 szpros poziome dla wys. 860 mm i więcej</p>	 <p>DK – FM H min. – max. = 283–1000 B min. – max. = 296–596</p> <p>WYJĄTKI / EXCEPTIONS / ИСКЛЮЧЕНИЕ H min. – max. = 283–570 B = 796, 896, 996, 1196</p>
 <p>DPG, DRG – FM H = 570, 713, 860, 920, 1000 B = 574, promień wew. / inner radius / внутренний радиус = 240</p>	
 <p>CZ – CK Z FREZEM ZEWN. / OUTER MOULDING / С ФРЕЗЕРОВКОЙ ПО КРАЮ H min. – max. = 140–282, B min. – max. = 196–596 opcja B = 796, 896, 996, 1196 opcja HxB = 110x596, opcja HxB = 140x146</p>	 <p>CZ – EA CZOROWANE / TENONED / СОЕДИНЕНИЕ НА «ШКАНТ» H min. – max. = 110–282 B min. – max. = 296–596 opcja B = 796, 896, 996, 1196</p>
 <p>CZ – AG Z WYCIĘCIEM NA PALEC / WITH FINGER PULL / С ВЫРЕЗОМ ПОД ПАЛЕЦ H = 140 (const.) B = 146 (const.)</p>	 <p>CZR – DO (S90/60) H min. – max. = 140–282 B min. – max. = 296–596 opcja B = 796, 896, 996, 1196</p>
 <p>BL – AB PŁASKA / FLAT / ПЛОСКАЯ H min. – max. = 350–1284 B min. – max. = 30–295</p>	 <p>BL – AH Z FREZEM ZEWN. / OUTER MOULDING / С ФРЕЗЕРОВКОЙ ПО КРАЮ H min. – max. = 350–1284 B min. – max. = 50–295</p>
 <p>BL – CK POD BUTELKI / BOTTLE RACK / ПОД БУТЫЛКИ H = 70 (const.) B = 296, 396, 446, 496, 596, 796, 896</p>	 <p>LN – G H = 570, 713, 860, 920, 1000 B = 45 x 45 (const.)</p>
 <p>LO-1 – AD H = 120, 140 B = 596, 796, 896</p>	 <p>LO-2 – H H = 120, 140 B = 596, 796, 896</p>
 <p>LO-2 – HY Z MOTYWEK / WITH AN ADORNMENT / С МОТИВОМ H = 120, 140 B = 596, 796, 896</p>	

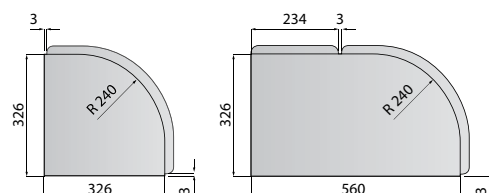

SPOSÓB MONTAŻU ELEMENTÓW GIĘTYCH
CURVED DOOR ASSEMBLY
МОНТАЖ ГНУТЫХ ЭЛЕМЕНТОВ

MONIUSZKO – OLCHA / ALDER / ОЛЬХА – ET¹ DĄB / OAK / ДУБ – ET²



1. RAMIAK / FRAME / РАМКА:

KONSTRUKCJA / CONSTRUCTION / КОНСТРУКЦИЯ

– czopowa / tenon joints / соединение на «шкант»

MATERIAL / MATERIAL / МАТЕРИАЛ

– drewno lite – olcha¹ / dąb²

– solid wood – alder¹ / oak²

– массив ольха¹ / дуба²

SZEROKOŚĆ / WIDTH / ШИРИНА

– 90 mm

GRUBOŚĆ / THICKNESS / ТОЛЩИНА

– 19,5 mm

2. PŁYCINA / PANEL / ФИЛЕНКА:

KONSTRUKCJA / CONSTRUCTION / КОНСТРУКЦИЯ

– profilowana / profiled / профилированная

MATERIAL / MATERIAL / МАТЕРИАЛ

– drewno lite – olcha¹ / dąb²

– solid wood – alder¹ / oak²

– массив ольха¹ / дуба²

GRUBOŚĆ / THICKNESS / ТОЛЩИНА

– 13 mm

WYBARWIENIA / COLOURS / ЦВЕТА (1 – OLCHA ET, 2 – DĄB ET)

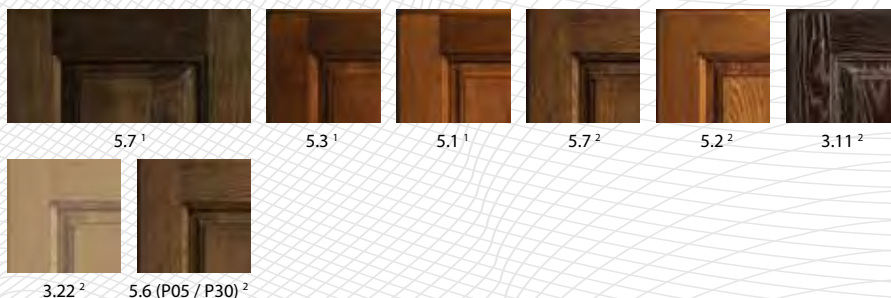

WITRAŻE DO DR, DRG / STAINED GLASS FOR DR, DRG / ВИТРАЖИ К DR, DRG:

TYP WITRAŻY / STAINED GLASS TYPE / тип витража: O-1, N-1, P-1, R-1, PA-1, PB-1, PC-1, PD-1, PE-1, PF-1, PG-1

SZKŁO DO DR, DRG / GLASS FOR DR, DRG / СТЕКЛО К DR, DRG:

TYP SZKŁA / GLASS TYPE / тип стекла: Faggio Wanilia, Colmo Czarne, Satinato, Antisol, Satyna Brąz, Róża, Winogrono, Bezbarwne, Master Care, Duże Karo Clear, Porcelana Brązowa, Porcelana Niebieska, Wrzos, Maki, Winorośl, Pomarańcze, Kamienie, Kaczki, Kwiat Tłoczony, Kostki, Tribal (rzeźbiony), Tribal (grawerowany), DzbaneK, Kryształ Biała Satyna, Kryształ Brązowa Satyna, Abstrakcja 1, Linie Białe, Linie Złote, Ogigole (nie stosowane w DRG / does not apply for DRG / не используется в DRG), Bukiet Róż Czerwony, Bukiet Róż Fioletowy, Bukiet Maków.

SZKŁO DO DS: / GLASS FOR DS / СТЕКЛО К DS:

TYP SZKŁA / GLASS TYPE / тип стекла: Antisol, Bezbarwne, Satyna Brąz, Colmo Czarne, Duże Caro Clear, Faggio Wanilia, Satinato

MONIUSZKO – OLCHA / ALDER / ОЛЬХА – ЕТ¹ ДАВ / ОАК / ДУБ – ЕТ²

ZAKRES WYMIAROWY / MEASUREMENTS / РАЗМЕРНЫЙ РЯД:

H – wysokość / height / высота, **B** – szerokość / width / ширина

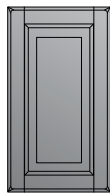

DP – ET

H min. – max. = 283–1284
 B min. – max. = 296–596

WYJĄTKI / EXCEPTIONS / ИСКЛЮЧЕНИЕ
 H min. – max. = 283–400
 B = 796, 896



DR – ET

H min. – max. = 283–1102
 B min. – max. = 296–596

WYJĄTKI / EXCEPTIONS / ИСКЛЮЧЕНИЕ
 H min. – max. = 283–400
 B = 796, 896



DS – ET

1102x596 860x446
 920x596 860x396
 920x446 713x596
 920x396 713x446
 860x596 713x396

Podział szprosów:
 1 szpros pionowy,
 1 szpros poziomy
 dla wys. 713 mm;
 2 szpros poziome
 dla wys. 860 mm i więcej.

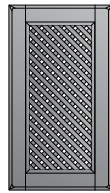

DK – ET

H min. – max. = 283–1000
 B min. – max. = 296–596

WYJĄTKI / EXCEPTIONS / ИСКЛЮЧЕНИЕ
 H min. – max. = 283–400
 B = 796, 896

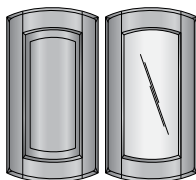

DPG, DRG – ET

H = 570, 713, 860, 920, 1000
 B = 574, promień wew. / inner radius
 / внутренний радиус = 240



CZ – BL

Z FREZEM ZEWN. / OUTER MOULDING / С ФРЕЗЕРОВОЙ ПО КРАЮ
 H min. – max. = 140–282, B min. – max. = 196–596
 opcja B = 796, 896
 opcja HxB = 110x596, opcja HxB = 140x146



CZ – DB

Z WYCIECIEM NA PALEC / WITH FINGER PULL / С ВЫРЕЗОМ ПОД ПАЛЕЦ
 H = 140 (const.)
 B = 146 (const.)



BL – AB

PLASKA / FLAT / ПЛОСКАЯ
 H min. – max. = 350–1284
 B min. – max. = 30–295



BL – CL

Z FREZEM ZEWN. / OUTER MOULDING / С ФРЕЗЕРОВОЙ ПО КРАЮ
 H min. – max. = 350–1284
 B min. – max. = 45–295



BL – DJ

POD BUTELKI / BOTTLE RACK / ПОД БУТЫЛКИ
 H = 70 (const.)
 B = 296, 396, 446, 496, 596, 796, 896



BLR – DM

PLYCINOWO-RAMOWA / FRAME-AND-PANEL / РАМОВО-ФИЛЕНЧАТАЯ
 H = 570, 713, 860, 920, 1000
 B = 234

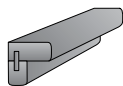

LN – R

H = 570, 713, 860, 920, 1000
 B = 45 x 45 (const.)



LO-2 – Z

H = 120, 140
 B = 596, 796, 896



LO-2 – ZY

Z MOTYWEM / WITH AN ADORNMENT / С МОТИВОМ
 H = 120, 140
 B = 596, 796, 896

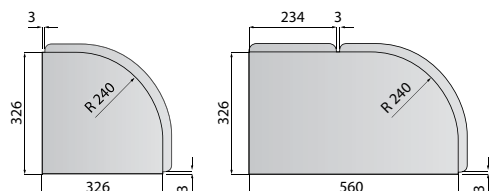

SPOSÓB MONTAŻU ELEMENTÓW GIĘTYCH
 CURVED DOOR ASSEMBLY
 МОНТАЖ ГНУТЫХ ЭЛЕМЕНТОВ



1. RAMIAK / FRAME / РАМКА:

KONSTRUKCJA / CONSTRUCTION / КОНСТРУКЦИЯ

- czorowa + ćwieki
- tenon joints + pegs
- соединение на «шканти» + шипы

MATERIAL / MATERIAL / МАТЕРИАЛ

- drewno lite – jesion
- solid wood – ash
- массив ясеня

SZEROKOŚĆ / WIDTH / ШИРИНА

- 90 / 110 mm

GRUBOŚĆ / THICKNESS / ТОЛЩИНА

- 19,5 mm

2. PŁYCINA / PANEL / ФИЛЕНКА:

KONSTRUKCJA / CONSTRUCTION / КОНСТРУКЦИЯ

- płaska z frezowaniem pionowym
- flat with vertical moulding
- плоская с вертикальной фрезеровкой

MATERIAL / MATERIAL / МАТЕРИАЛ

- mdf fornirowany okleiną jesionową
- ash veneered mdf
- МДФ с натур. шпоном ясеня

GRUBOŚĆ / THICKNESS / ТОЛЩИНА

- 6 mm

WYBARWIENIA / COLOURS / ЦВЕТА



11.17.3



11.21.1



11.19.1

WITRAŻE DO DR, DRG / STAINED GLASS FOR DR, DRG / ВИТРАЖИ К DR, DRG:

TYP WITRAŻY / STAINED GLASS TYPE / ТИП ВИТРАЖА: PA-1, PB-1, PC-1, PD-1, PE-1, PF-1, PG-1

SZKŁO DO DR, DRG / GLASS FOR DR, DRG / СТЕКЛО К DR, DRG:











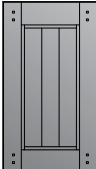

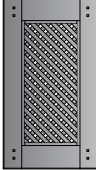
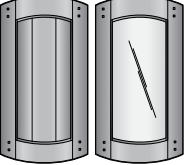
TYP SZKŁA / GLASS TYPE / ТИП СТЕКЛА: Faggio Wanilia, Colmo Czarne, Satinato, Antisol, Satyna Brąz, Róża, Bezbarwne, Master Care, Duże Karo Clear, Porcelana Brązowa, Porcelana Niebieska, Słoneczko, Wrzos, Maki, Winorośl, Pomarańcze, Kamienie, Kaczki, Kwiat Tłoczony, Kostki, Tribal (rzeźbiony), Tribal (grawerowany), Dzbanek, Kryształ Biały Satyna, Kryształ Brązowa Satyna, Abstrakcja 1, Linie Białe, Linie Złote, Ogigole (nie stosowane w DRG / does not apply for DRG / не используется в DRG), Bukiet Róż Czerwony, Bukiet Róż Fioletowy, Bukiet Maków.

SZKŁO DO DS: / GLASS FOR DS / СТЕКЛО К DS:

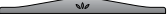
TYP SZKŁA / GLASS TYPE / ТИП СТЕКЛА: Antisol, Bezbarwne, Satyna Brąz, Colmo Czarne, Duże Caro Clear, Faggio Wanilia, Satinato

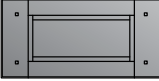
ZAKRES WYMIAROWY / MEASUREMENTS / РАЗМЕРНЫЙ РЯД:

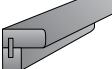
H – wysokość / height / высота, **B** – szerokość / width / ширина

	<p>DP – FM H min. – max. = 283–1284 B min. – max. = 296–596</p> <p>WYJĄTKI / EXCEPTIONS / ИСКЛЮЧЕНИЕ H = 570, 713, 860, 920, 1000, B = 234 H min. – max. = 283–570 B = 796, 896, 996, 1196</p>		<p>DR – FM H min. – max. = 283–1102 B min. – max. = 296–596</p> <p>WYJĄTKI / EXCEPTIONS / ИСКЛЮЧЕНИЕ H min. – max. = 283–570 B = 796, 896, 996, 1196</p>
	<p>DS – FM 1102x596 860x446 920x596 860x396 920x446 713x596 920x396 713x446 860x596 713x396</p> <p>Podział szprosów: 1 szpros pionowy, 1 szpros poziomy dla wys. 713 mm; 2 szpros poziome dla wys. 860 mm i więcej</p>		<p>DK – FM H min. – max. = 283–1000 B min. – max. = 296–596</p> <p>WYJĄTKI / EXCEPTIONS / ИСКЛЮЧЕНИЕ H min. – max. = 283–570 B = 796, 896, 996, 1196</p>
	<p>DPG, DRG – FM H = 570, 713, 860, 920, 1000 B = 574, promień wew. / inner radius / внутренний радиус = 240</p>		
	<p>CZ – CK Z FREZEM ZEWN. / OUTER MOULDING / С ФРЕЗЕРОВКОЙ ПО КРАЮ H min. – max. = 140–282, B min. – max. = 196–596 opcja B = 796, 896, 996, 1196 opcja HxB = 110x596, opcja HxB = 140x146</p>		
	<p>CZ – AG Z WYCIĘCIEM NA PALEC / WITH FINGER PULL / С ВЫРЕЗОМ ПОД ПАЛЕЦ H = 140 (const.) B = 146 (const.)</p>		
	<p>BL – AB PŁASKA / FLAT / ПЛОСКАЯ H min. – max. = 350–1284 B min. – max. = 30–295</p>		
	<p>BL – CK POD BUTELKI / BOTTLE RACK / ПОД БУТЫЛКИ H = 70 (const.) B = 296, 396, 446, 496, 596, 796, 896</p>		
	<p>LO-1 – AD H = 140 B = 1500</p>		
	<p>LO-2 – HY Z MOTYWEK / WITH AN ADORNMENT / С МОТИВОМ H = 120, 140 B = 596, 796, 896</p>		
	<p>CZ – EA CZOLOWANE / TENONED / СОЕДИНЕНИЕ НА «ШКАНТ» H min. – max. = 110–282 B min. – max. = 296–596 opcja B = 796, 896, 996, 1196</p>		
	<p>CZR – DO (590/60) H min. – max. = 140–282 B min. – max. = 296–596 opcja B = 796, 896, 996, 1196</p>		
	<p>BL – AH Z FREZEM ZEWN. / OUTER MOULDING / С ФРЕЗЕРОВКОЙ ПО КРАЮ H min. – max. = 350–1284 B min. – max. = 50–295</p>		
	<p>LN – G H = 570, 713, 860, 920, 1000 B = 45 x 45 (const.)</p>		
	<p>LO-2 – H H = 120, 140 B = 596, 796, 896</p>		

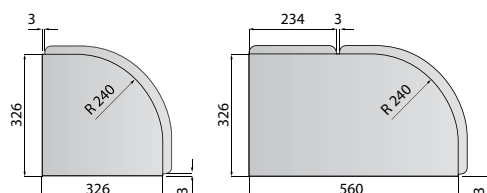

SPOSÓB MONTAŻU ELEMENTÓW GIĘTYCH
CURVED DOOR ASSEMBLY
МОНТАЖ ГНУТЫХ ЭЛЕМЕНТОВ

BACH – DĄB / OAK / ДУБ – EO¹ OLCHA / ALDER / ОЛЬХА – EO²



1. RAMIAK / FRAME / РАМКА:

KONSTRUKCJA / CONSTRUCTION / КОНСТРУКЦИЯ

– czorowa / tenon joints / соединение на «шкант»

MATERIAL / MATERIAL / МАТЕРИАЛ

– drewno lite – dąb¹ / olcha²

– solid wood – oak¹ / alder²

– массив дуба¹ / ольха²

SZEROKOŚĆ / WIDTH / ШИРИНА

– 78 / 110 mm

GRUBOŚĆ / THICKNESS / ТОЛЩИНА

– 19,5 mm

2. PŁYCINA / PANEL / ФИЛЕНКА:

KONSTRUKCJA / CONSTRUCTION / КОНСТРУКЦИЯ

– profilowana / profiled / профилированная

MATERIAL / MATERIAL / МАТЕРИАЛ

– drewno lite – dąb¹ / olcha²

– solid wood – oak¹ / alder²

– массив дуба¹ / ольха²

GRUBOŚĆ / THICKNESS / ТОЛЩИНА

– 12 mm

WYBARWIENIA / COLOURS / ЦВЕТА (1 – DĄB EO, 2 – OLCHA EO)



3.16¹



3.18¹

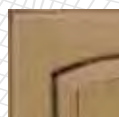

3.22¹



12.11¹



5.6 (P05 / P30)¹



12.11²



12.21²



5.1²

WITRAŻE DO DR, DRG / STAINED GLASS FOR DR, DRG / ВИТРАЖИ К DR, DRG:

TYP WITRAŻY / STAINED GLASS TYPE / ТИП ВИТРАЖА: H-1, PA-1, PB-1, PC-1, PD-1, PE-1, PF-1, PG-1











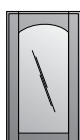

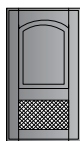
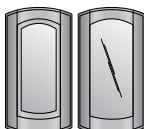

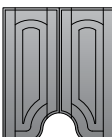

SZKŁO DO DR, DRG / GLASS FOR DR, DRG / СТЕКЛО К DR, DRG:

TYP SZKŁA / GLASS TYPE / ТИП СТЕКЛА: Faggio Vanilia, Colmo Czarne, Satinato, Antisol, Satyna Brąz, Róża, Winogrono, Bezbarwne, Master Care, Duże Karo Clear, Porcelana Brązowa, Porcelana Niebieska, Wrzos, Maki, Winorośl, Kamienie, Kaczki, Kwiat Tłoczony, Kostki, Tribal (rzeźbiony), Tribal (grawerowany), Dzbanek, Kryształ Biała Satyna, Kryształ Brązowa Satyna, Abstrakcja 1, Linie Białe, Linie Złote, Ogigole (nie stosowane w DRG / does not apply for DRG / не используется в DRG), Bukiet Róż Czerwony, Bukiet Róż Fioletowy, Bukiet Maków.

BACH – DĄB / OAK / ДУБ – EO¹ OLCHA / ALDER / ОЛЬХА – EO²

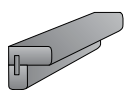
ZAKRES WYMIAROWY / MEASUREMENTS / РАЗМЕРНЫЙ РЯД:

H – wysokość / height / высота, **B** – szerokość / width / ширина

 <p>DP – EO H min. – max. = 283–1284, B min. – max. = 296–596 Wyjątki / EXCEPTIONS / ИСКЛЮЧЕНИЕ H = 570, 713, 860, 920, 1000, B = 246 H min. – max. = 283–400, B = 796, 896</p>	 <p>DR – EO H min. – max. = 283–1102 B min. – max. = 296–596 Wyjątki / EXCEPTIONS / ИСКЛЮЧЕНИЕ H min. – max. = 283–400, B = 796, 896</p>
 <p>DK – EO H min. – max. = 283–1000, B min. – max. = 296–596 Wyjątki / EXCEPTIONS / ИСКЛЮЧЕНИЕ H min. – max. = 283–400, B = 796, 896</p>	 <p>DPK – EO H min. – max. = 570–1102 B = 296, 396, 496, 596</p>
 <p>DPG, DRG – EO H = 570, 713, 860, 920, 1000 B = 550, promień wew. / inner radius / внутренний радиус = 240</p>	 <p>DPL, DRL, DKL – EO H 488 = 570–82 H 838 = 920–82 H 631 = 713–82 H 918 = 1000–82 H 778 = 860–82 B = 446 (const.)</p>
 <p>DPF – EO H = 570, 713, 860, 920, 1000 B = 296 wysokość fali / cut-out height / высота выреза = 160 mm</p>	
 <p>CZ – CS Z FREZEM ZEWN. / OUTER MOULDING / С ФРЕЗЕРОВОЙ ПО КРАЮ H min. – max. = 140–282, B min. – max. = 196–596 opcja B = 796, 896 opcja HxB = 110x596, opcja HxB = 140x146</p>	 <p>CZ – DA Z FREZEM WEWN. / INNER MOULDING / С ВНУТРЕННЕЙ ФРЕЗЕРОВОЙ H min. – max. = 110–282 B min. – max. = 296–596 opcja B = 796, 896</p>
 <p>CZ – CU Z WYCIĘCIEM NA PALEC / WITH FINGER PULL / С ВЫРЕЗОМ ПОД ПАЛЕЦ H = 140 (const.) B = 146 (const.)</p>	 <p>BL – AB PŁASKA / FLAT / ПЛОСКАЯ H min. – max. = 350–1284 B min. – max. = 30–295</p>
 <p>BL – DB Z FREZEM ZEWN. / OUTER MOULDING / С ФРЕЗЕРОВОЙ ПО КРАЮ H min. – max. = 350–1284 B min. – max. = 50–295</p>	 <p>BL – DC Z RYSUNKIEM DRZWI / WITH THE DOOR / С РИСУНКОМ ДВЕРИ H min. – max. = 350–1284 B min. – max. = 132–295</p>
 <p>BL – DF POD BUTELKI / BOTTLE RACK / ПОД БУТЫЛКИ H = 70 (const.) B = 296, 396, 446, 496, 596, 796, 896</p>	 <p>BL – DI ŁUKOWA / ARCH / АРОЧНАЯ H = 178, B = 896 (const.)</p>
 <p>LN – K H = 570, 713, 860, 920, 1000 B = 45x45 (const.)</p>	 <p>LO-1 – AK H = 140 B = 1500</p>
 <p>LO-2 – U H = 120, 140 B = 596, 796, 896</p>	 <p>LO-2 – UY Z MOTYWEK / WITH AN ADORNMENT / С МОТИВОМ H = 120, 140 B = 596, 796, 896</p>

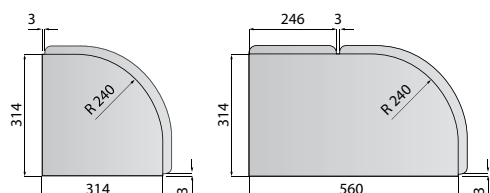

SPOSÓB MONTAŻU ELEMENTÓW GIĘTYCH
CURVED DOOR ASSEMBLY
МОНТАЖ ГНУТЫХ ЭЛЕМЕНТОВ

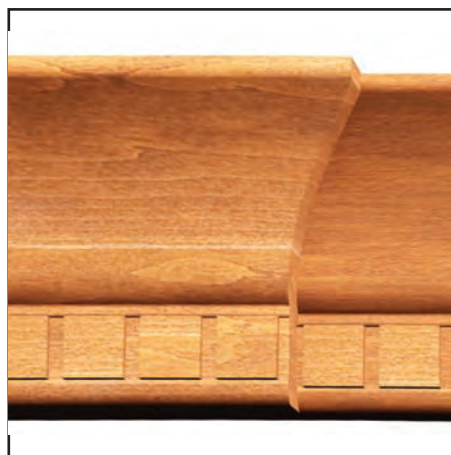

DODATKI

LISTWY Cornices, pelmets and other trimmings Карнизы

LISTWY WIEŃCZĄCE, PODSZAFKOWE I COKÓŁOWE		
Rodzaj	L	H
LWL-A, LWL-G	2700, 2400, 2100, 1800, 1500, 1200	47
LWL-L	2700, 2400, 2100, 1800, 1500, 120	104
LWL-M, LWL-R, LWL-T	2700, 2400, 2100, 1800, 1500, 1200	112
LPL-C, LPL-I, LPL-O, LPL-W	2700, 2400, 2100, 1800, 1500, 1200	47
LWGL-B, LWGL-H	660	47
LWGL-Ł	725	50
LWGL-N, LWGL-S, LWGL-U	725	80
LPGL-D, LPGL-J, LPGL-P, LPGL X	600	47
LWO-E	2600	45
LWO-K	2600	50
LPO-F	2600	63
LCO-A	2800	100, 150
LCO-C	2800	100, 150
LCGO-B	815	100, 150



LISTWY NAROŻNE BLATU

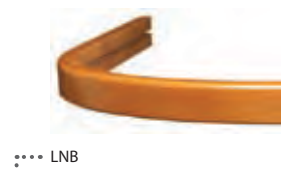

LISTWY NAROŻNE BLATU

Typ	L	B
A	785	38
B	785	39
C	785	36

LISTWY OZDOBNE

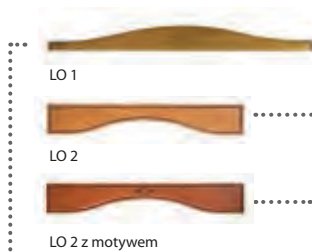

LISTWY OZDOBNE

H	B
140	1500
120	596
140	596
120	796
140	796
120	896
140	896

NAKŁADKI MASKUJĄCE

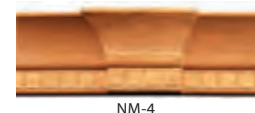
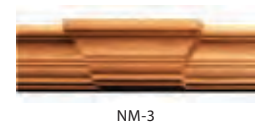

	H	B
NM-3	50	76
NM-4	80	76

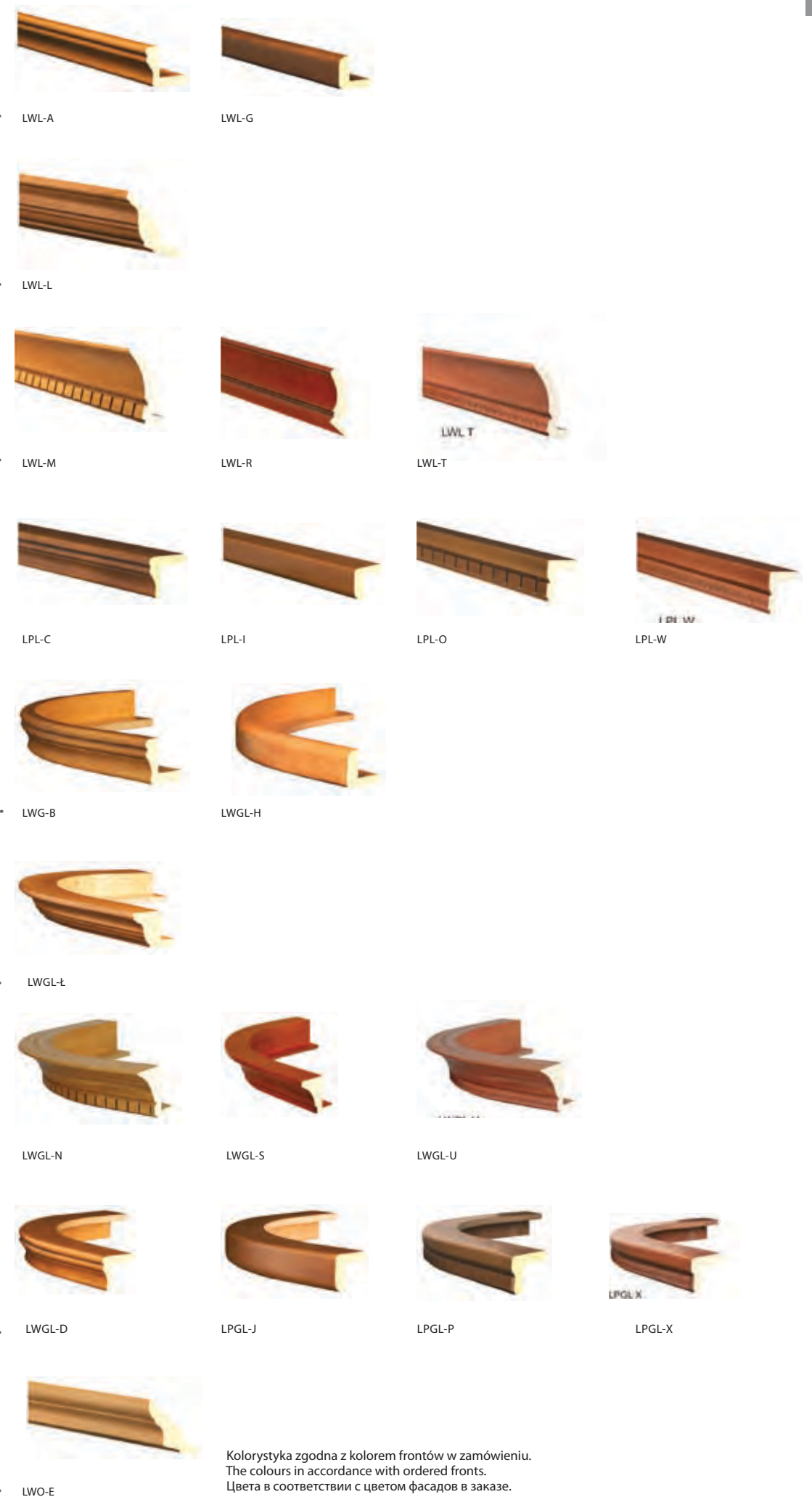

Kolorystyka zgodna z kolorem frontów w zamówieniu.
The colours in accordance with ordered fronts.
Цвета в соответствии с цветом фасадов в заказе.

CZOŁA, BLENDY I PŁYTY KORPUSOWE

Drawer fronts & end panels

Заглушки и корпусные плиты

BLENDY PŁASKIE		BLENDY PŁYCINOWO RAMOWE		BLENDY ŁUKOWE		BLENDY BUTELKOWE		BLENDY FREZOWANE PO KRAWĘDZI		CZOŁA		BLENDY Z RYSUNKIEM DRZWI					
H	B	H	B	H	B	H	B	H	B	H	B	H	B				
1174	35	1000	234 ¹	190	896 ³	90	896 ¹	1000	234 ¹	176	1196	1000	234 ¹				
1174	30	1000	240 ²	178	896 ²	90	796 ¹	1000	240 ²	176	996	920	146				
1102	35	920	146	140	896 ¹	90	596 ¹	920	146	176	896	920	196				
1102	30	920	196			90	496 ¹	920	196	176	796	920	234 ¹				
920	35	920	234 ¹			90	446 ¹	920	234 ¹	176	596	860	234 ¹				
920	30	920	240 ²			90	396 ¹	920	240 ²	176	496	713	146				
860	35	860	234 ¹			90	296 ¹	860	234 ¹	176	446	713	196				
860	30	860	240 ²			70	296	860	240 ²	176	396	713	234 ¹				
713	35	713	146			70	396	713	146	176	296	570	234 ¹				
713	30	713	196			70	446	713	196	140	1196						
		713	234 ¹			70	496	713	234 ¹	140	996						
		713	240 ²			70	596	713	240 ²	140	896						
						70	796	570	234 ¹	140	796						
						70	896	570	240 ²	140	596						
										140	496						
										140	446						
										140	396						
										140	346						
										140	296						
										140	196 ¹						
										140	146 ²						
										110	596 ¹						
SZEROKOŚĆ BLENDY POD BUTELKĘ (mm)		ILOŚĆ WYBRAN															
296, 396		2		PŁYTY KORPUSOWE PWO													
446, 496		3															
596		4															
796		5															
896		6															
		Min.															
		Max.															
				H		B											
				300		300											
				2350		750											

1 - tylko dla typu ET
2 - tylko dla typu XAJF

1 - dot. Tylko typu EO
2 - tylko dla: CK, A, AO, AR
3 - dot. tylko typu EP

1 - tylko dla typu XBKF

1 - dot. Tylko typu FG
2 - dot. Tylko typu XAXF

1 - nie dot. czół ramowo-plycinowych
2 - dot. czół frez. po krawędzi i czół z wybraniem na palec

1 - dot. Tylko typu FG

BLENDY PŁYCINOWO-RAMOWE

BLENDY Z RYSUNKIEM DRZWI



CZOŁO SZUFLADY Z WYCIĘCIEM NA PALEC



PŁYTY KORPUSOWE PWO*



BLENDY POD BUTELKI



BLENDY PŁASKIE

BLENDY Z FREZEM ZEWNĘTRZNYM



Kolorystyka zgodna z kolorem frontów w zamówieniu.
The colours in accordance with ordered fronts.

Цвета в соответствии с цветом фасадов в заказе.

*PWO występują we wszystkich kolorach frontów (bez patyny).

Veneered end panels (PWO) are available in all colours of fronts except patina.

Корпусные плиты (PWO) красятся под цвет фасадов в заказе без использования патины.

FRONTY WYSOKIE

High doors / Высокие фасады

ZAKRES WYMIAROWY

H min. – max. = 1600–2250

B min. – max. = 396–596

DOSTĘPNE W MODELACH:

Chopin (czereśnia XB), Czajkowski (czereśnia XLF, dąb XLF), Wagner (czereśnia CK), Schumann (dąb A), Wieniawski (jesion FM), Beethoven (dąb DN, jesion DN, czereśnia DN), Stravinsky (olcha EP), Lizbona (jesion WW, dąb WW, czereśnia WW), Florencja (dąb DT, jesion DT), Dworzak (buk FM), Weber (brzoza FR)



PILASTRY

Pilasters / Пилястры

PILASTRY	
H	B
1000	76 ¹
1000	50
920	76 ¹
920	50
860	76 ¹
860	50
713	76 ¹
713	50
570	76 ¹
570	50

¹ - dot. typu: B, J



PL I



PL B



PL E



PL J

TYP PILASTRA	SZEROKOŚĆ (mm)	GRUBOŚĆ (mm)
PL L	50	46
PL J	76	30
PL B	76	20
PL E	50	37
PL G	50	34
PL H	50	34
PL I	50	34



PL H



PL L



PL G

ELEMENTY UZUPEŁNIAJĄCE

Complementary elements/Дополнительные элементы

GALERYJKI			SZUFLADKI			STOPKI COKOŁOWE		ZAKRES WYMIAROWY
L	H	RODZAJ	L	H	L	H	B	RAMKI KORPUSOWEJ:
526	70	GG A	110	160	275	150	76	H min. – max. = 355–713
950	70	GP A	110	160	475	150	50	B min. – max. = 296–596
1500	70	GP A	110	110	275	100	76	
2000	70	GP A	110	110	475	100	50	
950	350	GP B						
1500	350	GP B						

STOPKI COKOŁOWE



SC A

RAMKA KORPUSOWA



RKA

SZUFLADKI



SZ A



SZ A



SZ A

GALERYJKI



GP B



GG A

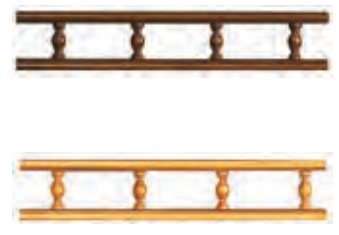

GP A

Kolorystyka zgodna z kolorem frontów w zamówieniu.
The colours in accordance with ordered fronts.
Цвета в соответствии с цветом фасадов в заказе.

ELEMENTY UZUPEŁNIAJĄCE

Complementary elements/Дополнительные элементы



SZKŁO OZDOBNE

Decorative glass/Декоративное стекло

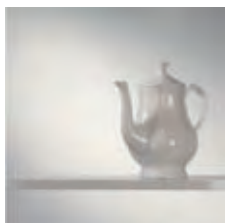

Antisol

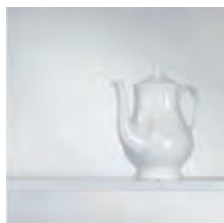

Bezbarwne

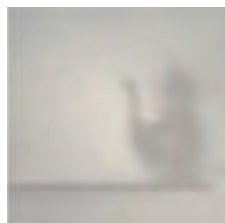

Satyna Brąz



Colmo Czarne



Duże Caro Clear



Faggio Wanilia

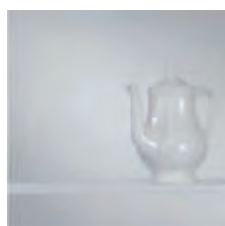

Master Care



Porcelana Niebieska



Porcelana Brązowa



Satinato



Słoneczko



Warkocz Przezroczyste



Warkocz Satinato



Winogrono



Róża



Kaczki



Winorośl

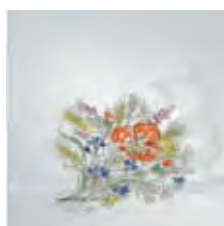

Maki

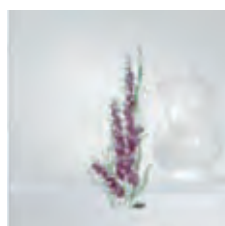

Wrzos

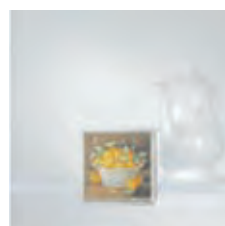

Pomarańcze



Kamienie



Kwiat Tłoczony



Kostki

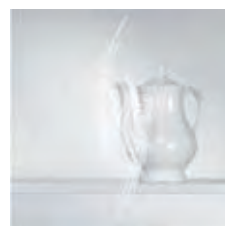

Tribal (rzeźbiony)

SZKŁO OZDOBNE

Decorative glass/Декоративное стекло



Tribal (grawerowany)

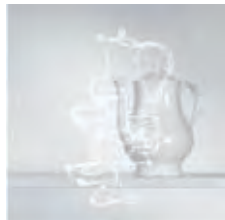

Dzbanek



Paski Białe



Paski Żółte



Abstrakcja 1

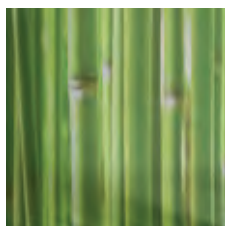

Bambus



Bukiet Maków

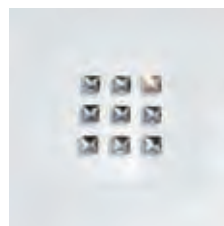

Kryształy



Bukiet Róż Fioletowych



Bukiet Róż Czerwonych

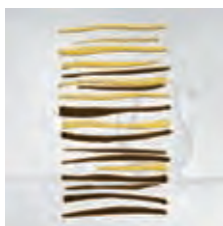

Ogigole

SZKŁA W RAMIE ALUMINIOWEJ

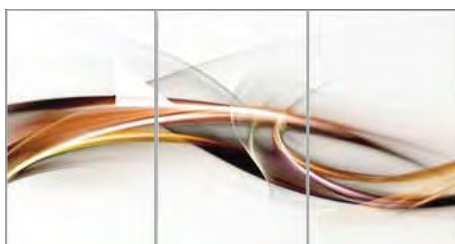

Abstrakcja 2 (możliwość podziału na dowolną ilość modułów)

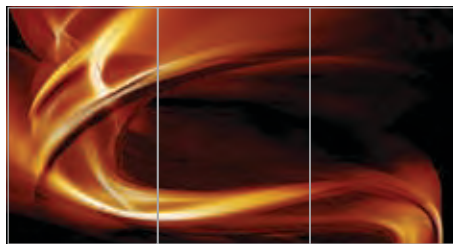

Abstrakcja 3 (możliwość podziału na dowolną ilość modułów)

SPOSODY OBSADZANIA SZKŁA



DLA DRZWI RAMOWYCH



DLA DRZWI
RAMOWYCH GIĘTYCH



DLA DRZWI
RAMOWYCH W TYPIE GA

WITRAŽE

Stained glass / Витражи



C-1



F-1



G-1



H-1



I-1



J-1



K-1



N-1



O-1



P-1



R-1

WITRAŻE

Stained glass / Витражи

* – WITRAŻE WYKONANE METODĄ WYKLEJANIA.
– STAINED GLASS MADE BY STICKING.
– ВИТРАЖИ ВЫПОЛНЕНЫ МЕТОДОМ НАКЛЕИВАНИЯ.

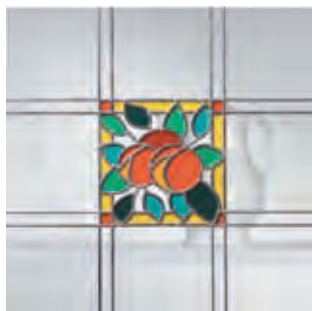

PA-1*



PB-1*



PC-1*



PD-1*



PE-1*



PF-1*



PG-1*

TYPOSZEREG WYMIAROWY

Dimensional series of types / Типовой размерный ряд

DP				DR				DPL		DPG	
H	B	H	B	H	B	H	B	H	B	H	B
1284	596	570	1196 ⁹	1102	596	400	1196 ⁹	932	446	1000	574 ²
1253	596	570	996 ⁶	1102	496	400	996 ⁶	918	446 ¹	1000	562 ²
1174	596	570	896 ⁶	1102	396	400	896	906	446 ⁵	1000	550 ¹
1102	596	570	796 ⁶	1102	296	400	796	852	446	1000	522 ³
1102	496	570	596	1000	596	400	596	838	446 ¹	920	574 ²
1102	396	570	496	1000	496	400	496	826	446 ⁵	920	562 ²
1102	296	570	446	1000	396	400	396	792	446	920	550 ¹
1000	596	570	396	1000	296	400	296	778	446 ¹	920	522 ³
1000	496	570	296	920	596	355	1196 ⁹	766	446 ⁵	860	574 ²
1000	396	570	260 ⁸	920	496	355	996 ⁶	645	446	860	562 ²
1000	296	570	246 ¹	920	446	355	896	631	446 ¹	860	550 ¹
1000	260 ⁸	570	234 ⁷	920	396	355	796	619	446 ⁵	860	522 ³
1000	246 ¹	490	596	920	346	355	596	502	446	713	574 ²
1000	234 ⁷	429	596	920	296	355	496	488	446 ¹	713	562 ²
920	596	400	1196 ⁹	860	596	355	446	476	446 ⁵	713	550 ¹
920	496	400	996 ⁶	860	496	355	396			713	522 ³
920	446	400	896	860	396	355	296			570	574 ²
920	396	400	796	860	346	283	1196 ⁹			570	562 ²
920	346	400	596	860	296	283	996 ⁶			570	550 ¹
920	296	400	496	713	596	283	896			570	522 ³
920	260 ⁸	400	446	713	496	283	796				
920	246 ¹	400	396	713	446	283	596				
920	234 ⁷	400	296	713	396	283	496				
860	596	380	596	713	346	283	396				
860	596	355	1196 ⁹	713	296	283	346				
860	496	355	996 ⁶	570	1196 ⁹	283	296				
860	396	355	896	570	996 ⁶						
860	346	355	796	570	896 ⁶						
860	296	355	596	570	796 ⁶						
860	260 ⁸	355	496	570	596						
860	246 ¹	355	446	570	496						
860	234 ⁷	355	396	570	446						
713	596	355	296	570	396						
713	496	283	1196 ⁹	570	296						
713	446	283	996 ⁶								
713	396	283	896								
713	346	283	796								
713	325	283	596								
713	321	283	496								
713	315	283	446								
713	296	283	396								
713	260 ⁸	283	346								
713	246 ¹	283	296								
713	234 ⁷										

DK				DPF ⁴		DPK		DS	
H	B	H	B	H	B	H	B	H	B
1000	596	400	1196 ⁹	1000	296	1102	596	1102	596
1000	496	400	996 ⁶	920	296	1102	496	920	596
1000	396	400	896	860	296	1102	396	920	446
1000	296	400	796	713	296	1102	296	920	396
920	596	400	596	570	296	1000	596	860	596
920	496	400	496			1000	496	860	446
920	446	400	396			1000	396	860	396
920	396	400	296			1000	296	713	596
920	346	355	1196 ⁹			920	596	713	446
920	296	355	996 ⁶			920	496	713	396
860	596	355	896			920	396		
860	496	355	796			920	296		
860	446	355	596			860	596		
860	396	355	496			860	496		
860	346	355	396			860	396		
860	296	355	296			860	296		
713	596	283	1196 ⁹			713	596		
713	496	283	996 ⁶			713	496		
713	446	283	896			713	396		
713	396	283	796			713	296		
713	346	283	596			570	596		
713	296	283	496			570	496		
570	1196 ⁹	283	396			570	396		
570	996 ⁶	283	346			570	296		
570	896 ⁶	283	296						
570	796 ⁶								
570	596								
570	496								
570	446								
570	396								
570	296								

- 1 - dot. typu: EO
2 - dot. typu: DN, DT, WW, ET, EP, FM
3 - nie dot. typów: EO, DN, DT, WW, ET, EP, XAJF, FM
4 - dot. typów: EO, CS, AO, AR
5 - dot. typu: EP
6 - dot. typu: XAJF
7 - dot. typów: DN, DT, WW, EP, FM
8 - dot. typów: XB, XLF, XD, XA, XSF, CK, A, AR, AO, XAWF, XBJF
9 - dot. typów: XB, XLF, XAJF, WW, DT, EP, DN, XAWF, FM, XBJF, XBJF, XBJF, FT, FTG, FU, FW, FY, FZ, G, GA

SŁOWNICZEK / Glossary / Словарик			
DP	Drzwi płycinowe	Panel door	Дверь филенчатая
DR	Drzwi ramowe	Frame door	Дверь рамковая
DK	Drzwi kratkowe	Lattice door	Дверь с решеткой
DPG	Drzwi płycinowe gięte	Panel door curved	Дверь филенчатая гнутая
DRG	Drzwi ramowe gięte	Frame door curved	Дверь рамковая гнутая
CZ	Czoło szuflady	Drawer front	Накладка на ящик
CZR	Czoło płycinowo-ramowe	Frame and panel drawer front	Накладка на ящик рамковая
BL	Blenda	End panel	Заглушка
BLR	Blenda płycinowo-ramowa	Frame end panel	Заглушка рамковая
DPK	Drzwi płycinowo-kratkowe	Panel and lattice door	Дверь филенчатая с решеткой
DPL	Drzwi płycinowe łukowe	Arch panel door	Дверь арочная с филёнкой
DRŁ	Drzwi ramowe łukowe	Arch frame door	Дверь арочная рамковая
DKŁ	Drzwi kratkowe łukowe	Arch lattice door	Дверь арочная с решеткой
DPF	Drzwi płycinowe faliste	Wave panel door	Дверь с филёнкой волнистая
DS	Dzwi szprosowe	Mullion door	Дверь горбыльковая
PL	Pilaster	Pilaster	Пилястра
LO	Listwa ozdobna	Decorative trimming	Планка декоративная
LN	Listwa narożna	Corner post	Уголок
LCGO	Listwa cokołowa gięta okleinowana	Plinth curved veneered	Плинтусная рейка фанерованная гнутая
LCO	Listwa cokołowa okleinowana	Plinth straight veneered	Плинтусная рейка фанерованная
LPGL	Listwa podszafrkowa gięta lita	Light pelmet curved	Карниз нижний гнутый
LPL	Listwa podszafrkowa lita	Light pelmet straight	Карниз нижний
LPO	Listwa podszafrkowa okleinowana	Light pelmet veneered	Карниз нижний фанерованный
LWGL	Listwa wierząca gięta lita	Cornice curved	Карниз верхний гнутый
LWL	Listwa wierząca lita	Cornice straight	Карниз верхний
LWO	Listwa wierząca okleinowana	Cornice veneered	Карниз верхний фанерованный
LNB	Listwa narożna blatu	Work top edge overlay	Угловая рейка столешницы
GG	Galeryjka gięta	Gallery rail curved	Балюстрада гнутая
GP	Galeryjka prosta	Gallery rail straight	Балюстрада прямая
SZ	Szufladka	Spice box	Ящик
SC	Stopka cokołowa	Plinth decor overlay	Полочка цокольная
OP	Opaska okapu	Extractor canopy fascia	Бандаж для вытяжки
PWO	Płyta wiórowa okleinowana	Chipboard veneered	Плита корпусная фанерованная
RK	Ramka korpusowa	Cabinet frame	Корпусная рамка
NM	Nakładka maskująca	Joint cover	Накладка на карниз прямая/угловая

UNIKATOWOŚĆ NATURALNYCH SUROWCÓW SPRAWIA, ŻE BARWA, UKŁAD SŁOI I FAKTURA DREWNA MOGĄ NIEZNACZNIE RÓŻNIĆ SIĘ OD TYCH PRZEDSTAWIONYCH NA ZDJĘCIACH (W KATALOGU).

COLOURS, TEXTURE AND GRAIN MAY VARY FROM THOSE PRESENTED IN THE CATALOGUE, DUE TO UNIQUE PROPERTIES OF NATURAL MATERIALS.

УНИКАЛЬНОСТЬ ПРИРОДНОГО СЫРЬЯ, МНОГООБРАЗИЕ ТЕКСТУРЫ ДРЕВЕСНЫХ ПОРОД ВЛИЯЮТ НА ЦВЕТ, В СВЯЗИ С ЧЕМ ОНИ МОГУТ ОТЛИЧАТЬСЯ ОТ ИЗОБРАЖЕННЫХ НА ФОТОГРАФИЯХ (В КАТАЛОГЕ).

OKAPY I OPASKI

Extractor canopy kits & fascias/Вытяжки и бандажы



MARGARITE GISELLA

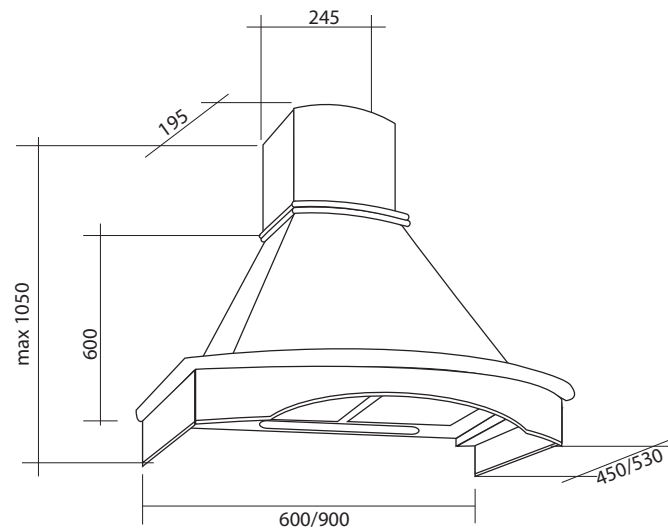

MIMOSA

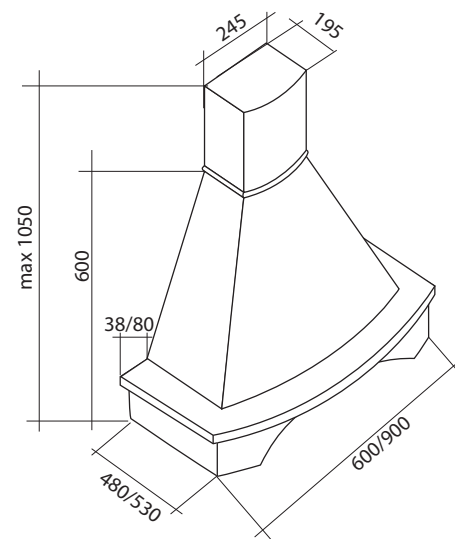

OKAPY I OPASKI

Extractor canopy kits & fascias/Вытяжки и бандажы



TRENDY
MIEDZIANO - BRĄZOWY
(opaska B)



TRENDY
KREMOWO - BIAŁY
(opaska B)

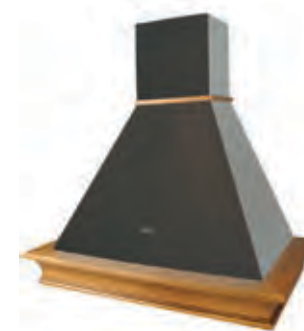
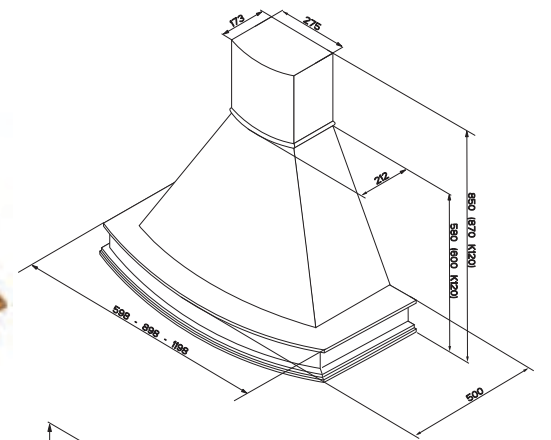

RANCH
MIEDZIANO - BRĄZOWY
(opaska A)



RANCH
KREMOWO - BIAŁY
(opaska A)

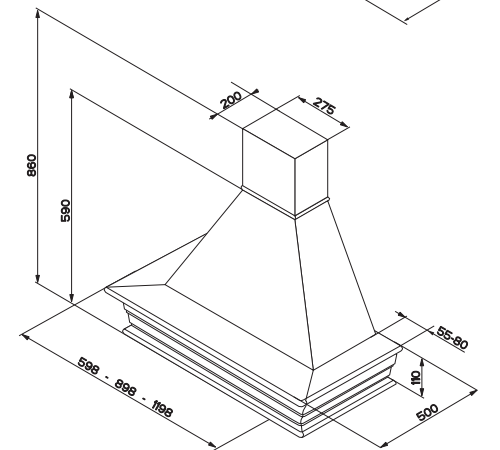

RANCH
MIEDZIANO - BRĄZOWY
(opaska C)



RANCH
KREMOWO - BIAŁY
(opaska C)

OPASKI			
TYP	H	B	L
A,C,I	116	600	500
A,C,I	116	900	500
A,C,I ¹	116	1000	1000
B	100	900	500
B	100	1200	500

¹ - opaska do okapu narożnego

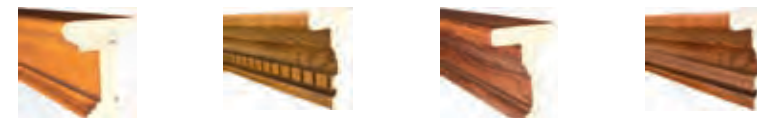

OP B OP C OP A OP I

Katalog nie stanowi oferty w rozumieniu prawa, może pomijać elementy znajdujące się aktualnie w sprzedaży. Producent zastrzega sobie prawo do zmian w ofercie. Ze względu na technologię druku, wybarwienia frontów mogą różnić się od oryginałów. Producent zwraca uwagę, że drewno pokryte lakierami uwidaczniającymi jego strukturę może różnić się odcieniami na poszczególnych elementach - jest to spowodowane jego naturalnymi właściwościami.

Kolorystyka zgodna z kolorem frontów w zamówieniu.
The colours in accordance with ordered fronts.
Цвета в соответствии с цветом фасадов в заказе.