

informator 2011 **techniczny** technical information



Tafla R, L, V, U

MATERIAŁ: PŁYTA MDF DWUSTRONNIE LAMINOWANA

GRUBOŚĆ: 19 mm

KOLOR LAKIERU: wszystkie dostępne kolory, według wykazu kolorystyki
pokazanego na stronie 3

KOLOR LAMINATU: laminat biały lub lakier matowy.



FRONT PEŁNY
TAFLA R



FRONT PEŁNY
TAFLA V



FRONT PEŁNY
TAFLA L



FRONT PEŁNY
TAFLA U



WITRYNA
TAFLA L



FRONT
CARGO
TAFLA L



FRONT GIĘTY
ZEWNĘTRZNIE
TAFLA L



WITRYNA GIĘTA
ZEWNĘTRZNIE
TAFLA L



SZUFLADA
TAFLA L



BLENDA
TAFLA L



WITRYNA
TAFLA U



FRONT
CARGO
TAFLA U



SZUFLADA
TAFLA U



BLENDA
TAFLA U



FRONT
CARGO
TAFLA V



FRONT
CARGO
TAFLA R



SZUFLADA
TAFLA R



SZUFLADA
TAFLA V

Wybarwienia uchwytów dla frontów TAFLA R i TAFLA V: aluminium, stal nierdzewna szczotkowana, czarny szczotkowany.

Opcje wykonania frontów lakierowanych: lakierowanie jednostronne - lakier pigmentowy, matowy lub połysk, lakierowanie obustronne - lakier pigmentowy mat lewa i mat prawa strona frontu, lakier pigmentowy mat lewa i połysk prawa strona frontu.



skrajne wymiary poszczególnych typów frontów

TYP FRONTU	WYSOKOŚĆ	SZEROKOŚĆ
FRONT PEŁNY ¹	od 110 do 2500	od 146 do 1261
FRONT PEŁNY ²	od 110 do 2500	od 146 do 1261
FRONT PEŁNY ³	od 110 do 2500	od 100 do 1261
FRONT PEŁNY ⁴	od 285 do 2500	od 196 do 1261
WITRYNA ⁴	od 285 do 2500	od 196 do 1261
WITRYNA	od 250 do 2500	od 296 do 1261
SZUFLADA ⁴	od 110 do 284	od 196 do 1261
MALY UCHWYT ⁴	od 110 do 2500	od 146 do 195
BEZ UCHWYTU ⁴	od 50 do 109	od 100 do 145

¹ Tafla V, ² Tafla R, ³ Tafla L, ⁴ Tafla U,

SZKŁO



MLECZNE



MASTER



MASTER POINT

KOLORYSTYKA FRONTÓW LAKIEROWANYCH

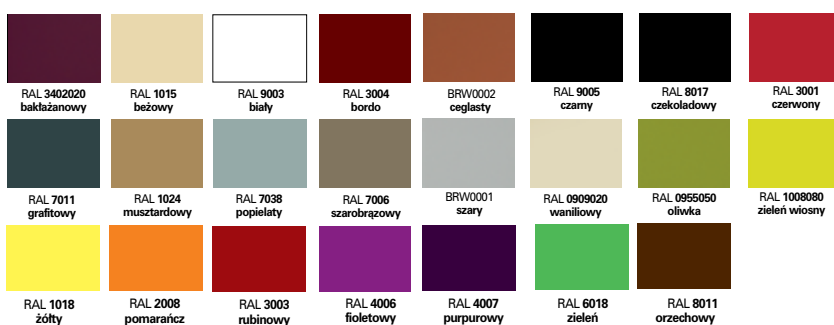

FRONT PEŁNY /wysokość x szerokość/

- 316 x 596
- 355 x 446
- 355 x 496
- 355 x 596
- 355 x 696
- 355 x 796
- 355 x 896
- 393 x 446
- 393 x 596
- 396 x 496
- 500 x 596
- 570 x 296
- 570 x 346
- 570 x 396
- 570 x 446
- 570 x 496
- 570 x 596
- 570 x 896
- 600 x 296
- 600 x 396
- 600 x 446
- 600 x 496
- 600 x 596
- 643 x 596
- 713 x 196
- 713 x 246
- 713 x 277
- 713 x 296
- 713 x 318
- 713 x 346
- 713 x 396
- 713 x 446
- 713 x 496
- 713 x 596
- 713 x 496
- 713 x 596
- 943 x 277
- 943 x 296
- 943 x 396
- 943 x 446
- 943 x 496
- 943 x 596
- 1081 x 446
- 1081 x 596
- 1247 x 296
- 1247 x 446
- 1247 x 596
- 1261 x 446
- 1261 x 596

FRONT GIĘTY ZEWNĘTRZNIE /wysokość x szerokość/

- FRONT PEŁNY:
- 713 x 300**
 - 713 x 440**

- WITRYNA:
- 713 x 300**
 - 713 x 440**

WITRYNA* /wysokość x szerokość/

- 250 x 446
- 284 x 896
- 355 x 446
- 355 x 596
- 355 x 696
- 355 x 796
- 355 x 896
- 570 x 396
- 600 x 396
- 713 x 296
- 713 x 346
- 713 x 396
- 713 x 430
- 713 x 446
- 713 x 496
- 713 x 596
- 943 x 396
- 943 x 430
- 943 x 446
- 943 x 596
- 1055 x 446
- 1055 x 596
- 1261 x 446

SZUFLADA /wysokość x szerokość/

- 110 x 496
- 110 x 596
- 140 x 146
- 140 x 196
- 140 x 296
- 140 x 346
- 140 x 396
- 140 x 446
- 140 x 496
- 140 x 596
- 140 x 696
- 140 x 796
- 140 x 896
- 140 x 996
- 250 x 446
- 284 x 146
- 284 x 296
- 284 x 346
- 284 x 396
- 284 x 446
- 284 x 496
- 284 x 596
- 284 x 696
- 284 x 796
- 284 x 896

CARGO /wysokość x szerokość/

- 713 x 146

BLENDY /wysokość x szerokość/

- 75 x 596*
- 87 x 596*
- 140 x 446
- 140 x 596
- 140 x 896

LISTWA WIĘCZĄCA PROSTA - PROFIL N

długość 2,44 m

LISTWA WITRYNOWA

długość 2,44 m

INFORMACJE DODATKOWE

Witryny frontów giętych nie posiadają podfrezowań pod szkło (szkło montowane na zaciskach)

* niedostępne w Tafla R oraz Tafla V
 ** dostępne wyłącznie w Tafla L

Vetro

MATERIAŁ: strona zewnętrzna frontu: szkło o grubości 3 mm pokryte od strony wewnętrznej farbą pigmentową i przyklejane do płyty wiórowej za pomocą taśmy dwustronnie klejącej oraz kleju do szkła;

obramowanie - profil aluminiowy montowany na pióro-wpust

GRUBOŚĆ: front z profilem aluminiowym 21,2 mm

KOLORY: ze wzornika kolorów RAL firmy BRW

KOLOR LAMINATU: szary, struktura BS (strona wewnętrzna frontu)

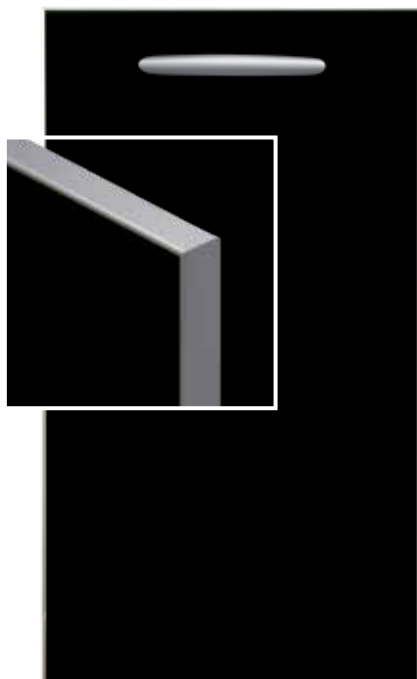

FRONT PEŁNY Z UCHWYTEM VETRO



FRONT PEŁNY RELING



FRONT PEŁNY BEZ UCHWYTU



FRONT CARGO



BLEND



SZUFLADA

SCHEMAT WIERCENIA OTWORÓW POD UCHWYTY

Otwory pod uchwyty do frontów Vetro są wycentrowane względem szerokości frontu.

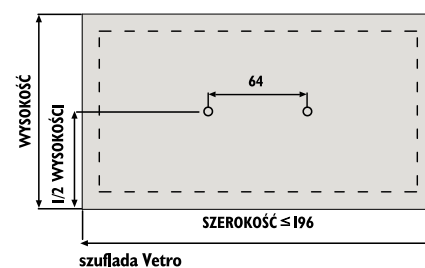
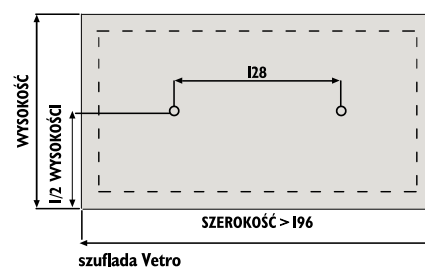
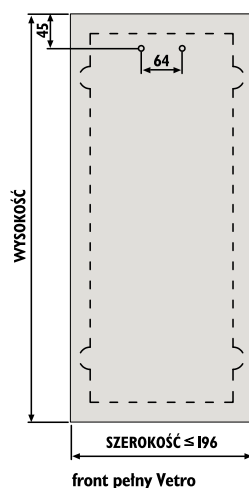
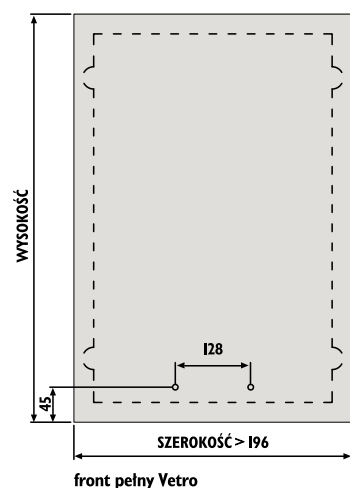



skrajne wymiary poszczególnych typów frontów

TYP FRONTU	WYSOKOŚĆ	SZEROKOŚĆ
FRONT Z OTWORAMI POD DUŻY UCHWYT ¹	od 110 do 1500	od 197 do 1261
FRONT Z OTWORAMI POD MAŁY UCHWYT ²	od 110 do 1500	od 146 do 196
FRONT BEZ OTWORÓW	od 75 do 109	od 100 do 145
FRONT RELING	od 75 do 2200	od 146 do 1261

SCHEMAT WIERCENIA OTWORÓW POD PUSZKI ZAWIASÓW

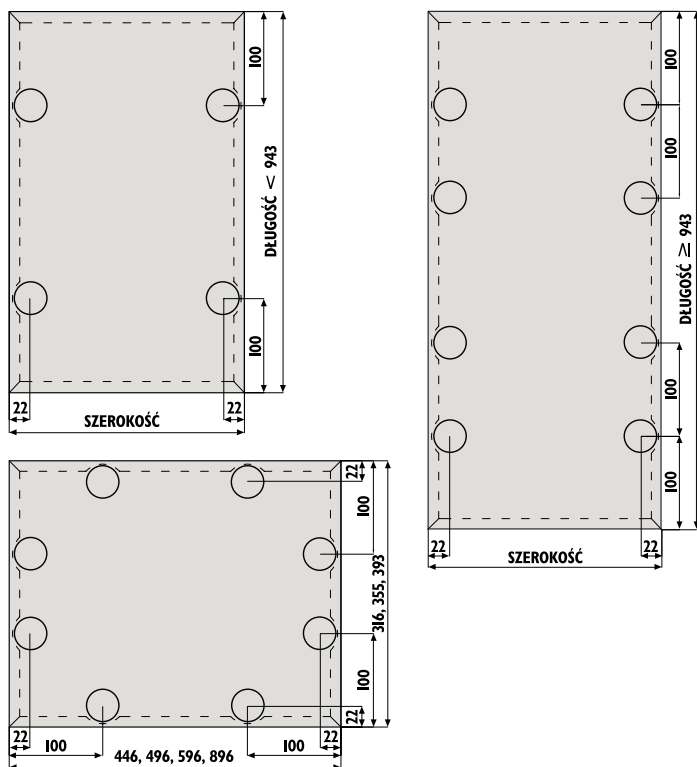

UCHWYTY



VETRO (rozstaw otworów - mały 64 mm, duży 128 mm)

FRONT PEŁNY /wysokość x szerokość/

- 316 x 596
- 355 x 446
- 355 x 496
- 355 x 596
- 355 x 696
- 355 x 796
- 355 x 896
- 393 x 446
- 393 x 596
- 396 x 496
- 500 x 596
- 570 x 296
- 570 x 346
- 570 x 396
- 570 x 446
- 570 x 496
- 570 x 596
- 570 x 896
- 600 x 296
- 600 x 396
- 600 x 446
- 600 x 496
- 600 x 596
- 643 x 596
- 713 x 196
- 713 x 246
- 713 x 277
- 713 x 296
- 713 x 315
- 713 x 346
- 713 x 396
- 713 x 446
- 713 x 456
- 713 x 496
- 713 x 596
- 943 x 277
- 943 x 296
- 943 x 396
- 943 x 446
- 943 x 496
- 943 x 596
- 1081 x 446
- 1081 x 596
- 1247 x 296
- 1247 x 446
- 1247 x 596
- 1261 x 446
- 1261 x 596

SZUFLADA /wysokość x szerokość/

- 110 x 496
- 110 x 596
- 140 x 146
- 140 x 196
- 140 x 296
- 140 x 346
- 140 x 396
- 140 x 446
- 140 x 496
- 140 x 596
- 140 x 796
- 140 x 896
- 250 x 446
- 284 x 146
- 284 x 296
- 284 x 346
- 284 x 396
- 284 x 446
- 284 x 496
- 284 x 596
- 284 x 696
- 284 x 796
- 284 x 896

CARGO /wysokość x szerokość/

- 713 x 196

BLENDA /wysokość x szerokość/

- 75 x 596*
- 87 x 596*
- 140 x 446*
- 140 x 596*
- 140 x 896*

INFORMACJE DODATKOWE

- we frontach „Vetro Reling” uchwyt zintegrowany jest z profilem aluminiowym obramowania frontu (reling);
- we frontach „Vetro Reling” należy stosować zawiasy do frontów o grubości powyżej 35 mm, które podczas otwierania powodują „cofanie się” frontu i zapobiegają zahaczaniu relingów w sąsiadujących ze sobą frontach;
- producent nie zaleca stosowania frontów „Vetro Reling” do korpusów szafek, w których może dojść do kolizji relingów przy zamykaniu lub otwieraniu szafki (np. szafki narożne);
- fronty Vetro wykonujemy z wierceniami lub bez wierceń pod uchwyty;
- istnieje możliwość zamawiania frontów Vetro o wymiarach nietypowych, które z uwagi na swoją szerokość posiadają będą wiercenia do montażu dwóch uchwytów;

UWAGA!

- Do frontów o wysokości przekraczającej 900 mm zaleca się stosowanie co najmniej 3 szt. zawiasów.
- Przy montażu uchwytów vetro zaleca się stosowanie tulejek dystansowych pomiędzy powierzchnią szkła a uchwytem.

* front nie posiada otworów pod uchwyt

Gal

MATERIAŁ: płyta wiórowa obustronnie oklejona folią PVC, obramowanie: profil aluminiowy montowany na pióro-wpust; opcjonalnie: folia PVC + lakier poliuretanowy półmatowy, 30 gloss (strona zewnętrzna frontu), folia PVC + lakier wysoki połysk 95 gloss (strona zewnętrzna frontu) i lakier przeciwpoprężny (strona wewnętrzna frontu)

GRUBOŚĆ: front z profilem aluminiowym 21,2 mm

KOLOR OKLEIN: wszystkie kolory folii PVC z aktualnego wzornika BRW, za wyjątkiem wysokiego połysku

OPCJE WYKONANIA: - folia PVC + lakier wysoki połysk, nie lakierujemy w następujących kolorach: biały, klon, sosna sękata, dąb cynamon, wenge, dąb czesany, teak, modrzew, modrzew jasny, heban jasny, dąb wenge magia, ametyst, krem;

- folia PVC + lakier poliuretanowy półmatowy, nie lakierujemy w następujących kolorach: crem i ametyst



FRONT PEŁNY



FRONT PEŁNY RELING



STRONA
ZEWNĘTRZNA

STRONA
WEWNĘTRZNA



FRONT
CARGO



BLENDA



SZUFLADA



FOLIA PVC



FOLIA PVC +
LAKIER POLIURETANOWY



FOLIA PVC +
LAKIER WYSOKI POŁYSK



skrajne wymiary poszczególnych typów frontów

TYP FRONTU	WYSOKOŚĆ	SZEROKOŚĆ
FRONT	od 75 do 2200	od 100 do 1261

SCHEMAT WIERCENIA OTWORÓW POD PUSZKI ZAWIASÓW

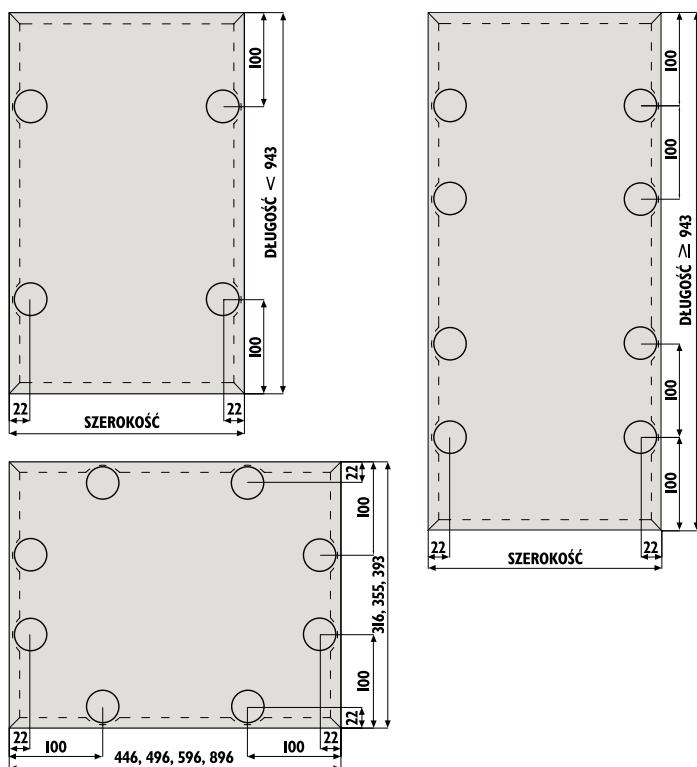

UCHWYTY

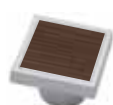

GAL PROSTY (rozstaw otworów - 128 mm)



GAL OBŁY (rozstaw otworów - 128 mm)

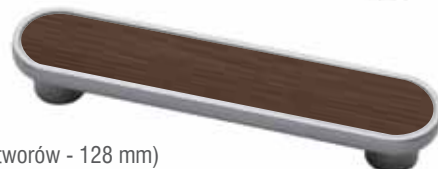

FRONT PEŁNY /wysokość x szerokość/

- 316 x 596
- 355 x 446
- 355 x 496
- 355 x 596
- 355 x 696
- 355 x 796
- 355 x 896
- 393 x 446
- 393 x 596
- 396 x 496
- 500 x 596
- 570 x 296
- 570 x 346
- 570 x 396
- 570 x 446
- 570 x 496
- 570 x 596
- 570 x 896
- 600 x 296
- 600 x 396
- 600 x 446
- 600 x 496
- 600 x 596
- 643 x 596
- 713 x 196
- 713 x 246
- 713 x 277
- 713 x 296
- 713 x 315
- 713 x 346
- 713 x 396
- 713 x 446
- 713 x 456
- 713 x 496
- 713 x 596
- 943 x 277
- 943 x 296
- 943 x 396
- 943 x 446
- 943 x 496
- 943 x 596
- 1081 x 446
- 1081 x 596
- 1247 x 296
- 1247 x 446
- 1247 x 596
- 1261 x 446
- 1261 x 596

SZUFLADA /wysokość x szerokość/

- 110 x 496
- 110 x 596
- 140 x 146
- 140 x 196
- 140 x 296
- 140 x 346
- 140 x 396
- 140 x 496
- 140 x 696
- 140 x 796
- 250 x 446
- 284 x 146
- 284 x 296
- 284 x 346
- 284 x 396
- 284 x 446
- 284 x 496
- 284 x 596
- 284 x 696
- 284 x 796
- 284 x 896

CARGO /wysokość x szerokość/

- 713 x 146

BLENDA /wysokość x szerokość/

- 75 x 596
- 87 x 596
- 140 x 446
- 140 x 596
- 140 x 896

INFORMACJE DODATKOWE

- we frontach „Gal Reling” uchwyt zintegrowany jest z profilem aluminiowym obramowania frontu (reling);
- we frontach „Gal Reling” należy stosować zawiasy do frontów o grubości powyżej 35 mm, które podczas otwierania powodują „cofanie się” frontu i zapobiegają zachaczeniu relingów w sąsiadujących ze sobą frontach;
- producent nie zaleca stosowania frontów „Gal Reling” do korpusów szafek, w których może dojść do kolizji relingów przy zamykaniu lub otwieraniu szafki (np. szafki narożne);
- wkładki w uchwytach w kolorze frontu;

Tafla C, Tafla D

MATERIAŁ: MDF

GRUBOŚĆ: 19 mm

KOLOR OKLEIN: dostępne z aktualnego wzornika folii BRW; możliwość lakierowania na wysoki połysk z wyłączeniem kolorów: folii wysoki połysk, dąb czesany, modrzew, modrzew jasny, ametyst, crem, melinga czarna

KOLOR LAMINATU: biały



FRONT PEŁNY
TAFLA C



FRONT PEŁNY
TAFLA D



WITRYNA
TAFLA C



FRONT
CARGO
TAFLA C



SZUFLADA
TAFLA C



WITRYNA
TAFLA D



FRONT
CARGO
TAFLA D



SZUFLADA
TAFLA D



BLENDA
TAFLA C



BLENDA
TAFLA D

LISTWY WIEŃCZĄCE



LISTWA WIEŃCZĄCA PROSTA
PROFIL N



LISTWA WITRYNOWA



skrajne wymiary poszczególnych typów frontów

TYP FRONTU	WYSOKOŚĆ	SZEROKOŚĆ
FRONT PEŁNY	od 285 do 2500	od 196 do 1261
SZUFLADA	od 110 do 284	od 196 do 1261
WITRYNA	od 250 do 2500	od 296 do 1261
MAŁY UCHWYT	od 110 do 2500	od 146 do 195
BEZ UCHWYTU	od 50 do 109	od 100 do 145

SZKŁO



MLECZNE



MASTER



MASTER POINT

UCHWYTY



TAFLA C (rozstaw otworów - mały 96 mm, duży 128 mm)

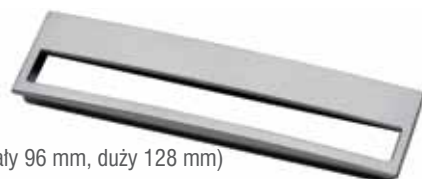

TAFLA D (rozstaw otworów - mały 96 mm, duży 160 mm)

FRONT PEŁNY /wysokość x szerokość/

- 316 x 596
- 355 x 446
- 355 x 496
- 355 x 596
- 355 x 696
- 355 x 796
- 355 x 896
- 393 x 446
- 393 x 596
- 396 x 496
- 500 x 596
- 570 x 296
- 570 x 346
- 570 x 396
- 570 x 446*
- 570 x 496
- 570 x 596*
- 600 x 296
- 600 x 396
- 600 x 446
- 600 x 496
- 600 x 596
- 643 x 596
- 713 x 196
- 713 x 246
- 713 x 277
- 713 x 296
- 713 x 318
- 713 x 346
- 713 x 396
- 713 x 446
- 713 x 456
- 713 x 496
- 713 x 596
- 943 x 277
- 943 x 296
- 943 x 396
- 943 x 446
- 943 x 496
- 943 x 596
- 1081 x 446
- 1081 x 596
- 1247 x 296
- 1247 x 446
- 1247 x 596
- 1261 x 446
- 1261 x 596

WITRYNA /wysokość x szerokość/

- 250 x 446
- 284 x 896
- 355 x 446
- 355 x 596
- 355 x 696
- 355 x 796
- 355 x 896
- 570 x 396
- 600 x 396
- 713 x 296
- 713 x 346
- 713 x 396
- 713 x 430
- 713 x 446
- 713 x 496
- 713 x 596
- 943 x 396
- 943 x 430
- 943 x 446
- 943 x 596
- 1055 x 446
- 1055 x 596
- 1261 x 446

SZUFLADA /wysokość x szerokość/

- 110 x 496
- 110 x 596
- 140 x 146
- 140 x 196
- 140 x 296
- 140 x 346
- 140 x 396
- 140 x 446
- 140 x 496
- 140 x 596
- 140 x 696
- 140 x 796
- 140 x 896
- 250 x 446
- 284 x 146
- 284 x 296
- 284 x 346
- 284 x 396
- 284 x 446
- 284 x 496
- 284 x 596
- 284 x 696
- 284 x 796
- 284 x 896

CARGO /wysokość x szerokość/

- 713 x 146

BLENDA /wysokość x szerokość/

- 75 x 596**
- 87 x 596**
- 140 x 446**
- 140 x 596**
- 140 x 896**

LISTWA WIĘCZĄCA PROSTA - PROFIL N długość 2,44 m

LISTWA WITRYNOWA długość 2,40 m

* jeżeli front typ C lub D ma być zastosowany do zmywarki z odkrytym panelem, sugerujemy zamówienie frontu typ H, gdyż uchwyt jest już w panelu zmywarki

** nie posiadają uchwytów

Tafla H, Reling, Livorno

MATERIAŁ: MDF

GRUBOŚĆ: 19 mm

KOLOR OKLEIN: dostępne z aktualnego wzornika folii BRW; możliwość lakierowania na wysoki połysk frontów TAFLI H i TAFLI RELING z wyłączeniem kolorów: folii wysoki połysk, dąb czesany, modrzew, modrzew jasny, ametyst, crem, melinga czarna; w TAFLI H elementów giętych nie oklejamy folią wysoki połysk

KOLOR LAMINATU: biały



FRONT PEŁNY
TAFLA H



FRONT PEŁNY
TAFLA RELING



FRONT PEŁNY
TAFLA LIVORNO



WITRYNA
TAFLA H



FRONT GIĘTY
ZEWNETRZNIE TAFLA H



WITRYNA GIĘTA
ZEWNETRZNIE TAFLA H



FRONT CARGO
TAFLA H



SZUFLADA
TAFLA H



BLENDĄ
TAFLA H



FRONT CARGO
TAFLA RELING



SZUFLADA
TAFLA RELING



FRONT CARGO
TAFLA LIVORNO



SZUFLADA
TAFLA LIVORNO

LISTWY WIEŃCZĄCE



LISTWA WIEŃCZĄCA PROSTA
PROFIL N



LISTWA WITRYNOWA



skrajne wymiary poszczególnych typów frontów

TYP FRONTU	WYSOKOŚĆ	SZEROKOŚĆ
FRONT PEŁNY ¹	od 50 do 2500	od 100 do 1261
FRONT PEŁNY ²	od 110 do 2500	od 146 do 1261
WITRYNA	od 250 do 2500	od 296 do 1261

¹ Tafla H

² Tafla Reling, Livorno

SZKŁO



MLECZNE



MASTER



MASTER POINT

UCHWYTY



UCHWYT TAFLA RELING



UCHWYT TAFLA LIVORNO

Wybarwienia uchwytów dla frontów TAFLA RELING i TAFLA LIVORNO: aluminium, stal nierdzewna szczołkowana, czarny szczołkowany.

FRONT PEŁNY /wysokość x szerokość/

- 316 x 596
- 355 x 446
- 355 x 496
- 355 x 596
- 355 x 696
- 355 x 796
- 355 x 896
- 393 x 446
- 393 x 596
- 396 x 496
- 500 x 596
- 570 x 296
- 570 x 346
- 570 x 396
- 570 x 446
- 570 x 496
- 570 x 596
- 570 x 896
- 600 x 296
- 600 x 396
- 600 x 446
- 600 x 496
- 600 x 596
- 643 x 596
- 713 x 196
- 713 x 246
- 713 x 277
- 713 x 296
- 713 x 318
- 713 x 346
- 713 x 396
- 713 x 446
- 713 x 456
- 713 x 496
- 713 x 596
- 943 x 277
- 943 x 296
- 943 x 396
- 943 x 446
- 943 x 496
- 943 x 596
- 1081 x 446
- 1081 x 596
- 1247 x 296
- 1247 x 446
- 1247 x 596
- 1261 x 446
- 1261 x 596

FRONT GIĘTY ZEWNĘTRZNIE

/wysokość x szerokość/

FRONT PEŁNY

- 713 x 300**
- 713 x 440**

WITRYNA

- 713 x 300**
- 713 x 440**

WITRYNA* /wysokość x szerokość/

- 250 x 446
- 284 x 896
- 355 x 446
- 355 x 596
- 355 x 696
- 355 x 796
- 355 x 896
- 570 x 396
- 600 x 396
- 713 x 296
- 713 x 346
- 713 x 396
- 713 x 430
- 713 x 446
- 713 x 496
- 713 x 596
- 943 x 396
- 943 x 430
- 943 x 446
- 943 x 596
- 1055 x 446
- 1055 x 596
- 1261 x 446

SZUFLADA /wysokość x szerokość/

- 110 x 496
- 110 x 596
- 140 x 146
- 140 x 196
- 140 x 296
- 140 x 346
- 140 x 396
- 140 x 446
- 140 x 496
- 140 x 596
- 140 x 696
- 140 x 796
- 140 x 896
- 250 x 446
- 284 x 146
- 284 x 296
- 284 x 346
- 284 x 396
- 284 x 446
- 284 x 496
- 284 x 596
- 284 x 696
- 284 x 796
- 284 x 896

CARGO /wysokość x szerokość/

- 713 x 146

BLENDA /wysokość x szerokość/

- 75 x 596**
- 87 x 596**
- 140 x 446
- 140 x 596
- 140 x 896

LISTWA WIĘCZĄCA PROSTA - PROFIL N

długość 2,44 m

LISTWA WITRYNOWA

długość 2,44 m

INFORMACJE DODATKOWE

Witryny frontów giętych nie posiadają podfrezowań pod szkło (szkło montowane na zaciskach)

* w przypadku Tafla RELING i Tafla LIVORNO

witryny nie występują, proponujemy witryny z ramką aluminiową

** tylko w Tafla H

Tafla E, Tafla G

MATERIAŁ: MDF
GRUBOŚĆ: 19 mm
KOLOR OKLEIN: dostępne z aktualnego wzornika folii BRW, z wyłączeniem folii wysoki połysk - Tafla G; z wyłączeniem folii wysoki połysk w elementach giętych - Tafla E; możliwość lakierowania i patynowania
KOLOR LAMINATU: biały



FRONT PEŁNY
TAFLA E



FRONT PEŁNY
TAFLA G



WITRYNA
TAFLA E



FRONT GIĘTY
ZEWNĘTRZNIE TAFLA E



WITRYNA GIĘTA
ZEWNĘTRZNIE TAFLA E



FRONT CARGO
TAFLA E



SZUFLADA
TAFLA E



BLENDA
TAFLA E



WITRYNA
TAFLA G



FRONT CARGO
TAFLA G



SZUFLADA
TAFLA G



BLENDA
TAFLA G

LISTWY WIEŃCZĄCE



LISTWA WIEŃCZĄCA PROSTA
PROFIL N



LISTWA WITRYNOWA



skrajne wymiary poszczególnych typów frontów

TYP FRONTU	WYSOKOŚĆ	SZEROKOŚĆ
FRONT PEŁNY ¹	od 284 do 1261	od 100 do 1261
FRONT PEŁNY ²	od 75 do 2500	od 100 do 1261
SZUFLADA ¹	od 110 do 283	od 146 do 1261
WITRYNA ¹	od 250 do 1261	od 296 do 1261
WITRYNA ²	od 250 do 2500	od 296 do 1261
BLENDY ¹	od 75 do 140	od 100 do 1261

¹ Tafla E

² Tafla G

SZKŁO



MLECZNE



MASTER



MASTER POINT

FRONT PEŁNY /wysokość x szerokość/

- 316 x 596
- 355 x 446
- 355 x 496
- 355 x 596
- 355 x 696
- 355 x 796
- 355 x 896
- 393 x 446
- 393 x 596
- 396 x 496
- 500 x 596
- 570 x 296
- 570 x 346
- 570 x 396
- 570 x 446
- 570 x 496
- 570 x 596
- 600 x 296
- 600 x 396
- 600 x 446
- 600 x 496
- 600 x 596
- 643 x 596
- 713 x 196
- 713 x 246
- 713 x 277
- 713 x 296
- 713 x 318
- 713 x 346
- 713 x 396
- 713 x 446
- 713 x 456
- 713 x 496
- 713 x 596
- 943 x 277
- 943 x 296
- 943 x 396
- 943 x 446
- 943 x 496
- 943 x 596
- 1081 x 446
- 1081 x 596
- 1247 x 296
- 1247 x 446
- 1247 x 596
- 1261 x 446
- 1261 x 596

FRONT GIĘTY ZEWNĘTRZNI

/wysokość x szerokość/

FRONT PEŁNY

- 713 x 300**
- 713 x 440**

WITRYNA

- 713 x 300**
- 713 x 440**

WITRYNA* /wysokość x szerokość/

- 250 x 446
- 284 x 896
- 355 x 446
- 355 x 596
- 355 x 696
- 355 x 796
- 355 x 896
- 570 x 396
- 600 x 396
- 713 x 296
- 713 x 346
- 713 x 396
- 713 x 430
- 713 x 446
- 713 x 496
- 713 x 596
- 943 x 396
- 943 x 430
- 943 x 446
- 943 x 596
- 1055 x 446
- 1055 x 596
- 1261 x 446

SZUFLADA /wysokość x szerokość/

- 110 x 496*
- 110 x 596*
- 140 x 146*
- 140 x 196*
- 140 x 296*
- 140 x 346*
- 140 x 396*
- 140 x 446*
- 140 x 496*
- 140 x 596*
- 140 x 596*
- 140 x 796*
- 140 x 896*
- 250 x 446*
- 284 x 146
- 284 x 296
- 284 x 346
- 284 x 396
- 284 x 446
- 284 x 496
- 284 x 596
- 284 x 696
- 284 x 796
- 284 x 896

CARGO /wysokość x szerokość/

- 713 x 146

BLENDY /wysokość x szerokość/

- 75 x 596*
- 87 x 596*
- 140 x 446*
- 140 x 596*
- 140 x 896*

LISTWA WIĘCZĄCA PROSTA - PROFIL N

długość 2,44 m

LISTWA WITRYNOWA długość 2,40 m

INFORMACJE DODATKOWE

- fronty Tafla E standardowo oklejane są w ustawieniu poziomym
- witryny frontów giętych nie posiadają podfrezowań pod szkło (szkło montowane na zaciskach)

* w przypadku Tafla E front posiada wyłącznie frez obwiedniowy
 ** tylko w Tafla E

Ekran

MATERIAŁ: MDF
GRUBOŚĆ: 19 mm
KOLOR OKLEIN: dostępne z aktualnego wzornika folii BRW, za wyjątkiem wysokiego połysku; możliwość lakierowania i patynowania
KOLOR LAMINATU: biały



FRONT PEŁNY



WITRYNA



SZUFLADA



SZUFLADA GIĘTA
TYP S P

SZUFLADA GIĘTA
TYP S L



FRONT PEŁNY GIĘTY
ZEWNĘTRZNIE



FRONT PEŁNY GIĘTY
WEWNĘTRZNIE



FRONT PEŁNY GIĘTY
TYP S P



WITRYNA GIĘTA
ZEWNĘTRZNIE



WITRYNA GIĘTA
WEWNĘTRZNIE



WITRYNA GIĘTA
TYP S P



FRONT
CARGO



BLENDA

LISTWY WIEŃCZĄCE



LISTWA WIEŃCZĄCA GIĘTA
TYP S L PROFIL A



LISTWA WIEŃCZĄCA GIĘTA
TYP S P PROFIL A



LISTWA WIEŃCZĄCA GIĘTA
ZEWNĘTRZNIE PROFIL A



LISTWA WIEŃCZĄCA GIĘTA
WEWNĘTRZNIE PROFIL A



LISTWA WIEŃCZĄCA GIĘTA
ZEWNĘTRZNIE PROFIL B



LISTWA WIEŃCZĄCA GIĘTA
ZEWNĘTRZNIE PROFIL N



LISTWA WIEŃCZĄCA PROSTA
PROFIL A



LISTWA WIEŃCZĄCA PROSTA
PROFIL B



LISTWA WIEŃCZĄCA PROSTA
PROFIL N



LISTWA WITRYNOWA



skrajne wymiary poszczególnych typów frontów

TYP FRONTU	WYSOKOŚĆ	SZEROKOŚĆ
FRONT PEŁNY	od 250 do 2500	od 246 do 1261
SZUFLADA	od 75 do 249	od 197 do 1261
OBWIEDNIA	od 196 do 2500	od 100 do 245
WITRYNA	od 250 do 2500	od 296 do 1261

SZKŁO



MLECZNE



MASTER



MASTER POINT

FRONT PEŁNY /wysokość x szerokość/

- 250 x 446
- 284 x 146*
- 284 x 296
- 284 x 346
- 284 x 396
- 284 x 446
- 284 x 496
- 284 x 596
- 284 x 696
- 284 x 796
- 284 x 896
- 316 x 596
- 355 x 446
- 355 x 496
- 355 x 596
- 355 x 696
- 355 x 796
- 355 x 896
- 393 x 446
- 393 x 596
- 396 x 496
- 500 x 596
- 570 x 296
- 570 x 346
- 570 x 396
- 570 x 446
- 570 x 496
- 570 x 596
- 570 x 896
- 600 x 296
- 600 x 396
- 600 x 446
- 600 x 496
- 600 x 596
- 643 x 596
- 713 x 196*
- 713 x 246
- 713 x 277
- 713 x 296
- 713 x 318
- 713 x 346
- 713 x 396
- 713 x 446
- 713 x 456
- 713 x 496
- 713 x 596
- 943 x 277
- 943 x 296
- 943 x 396
- 943 x 446
- 943 x 496
- 943 x 596
- 1081 x 446
- 1081 x 596
- 1247 x 296
- 1247 x 446
- 1247 x 596
- 1261 x 446
- 1261 x 596

FRONT GIĘTY ZEWNĘTRZNIE

/wysokość x szerokość/

- | | |
|-------------|-------------|
| FRONT PEŁNY | WITRYNA |
| ■ 713 x 300 | ■ 713 x 300 |
| ■ 713 x 440 | ■ 713 x 440 |

FRONT GIĘTY WEWNĘTRZNIE /wysokość x szerokość/

- | | |
|-------------|-------------|
| FRONT PEŁNY | WITRYNA |
| ■ 713 x 440 | ■ 713 x 440 |

FRONT GIĘTY TYP S /wysokość x szerokość/

- | | | |
|-------------|-------------|-------------|
| FRONT PEŁNY | WITRYNA | SZUFLADA |
| ■ 713 x 396 | ■ 713 x 396 | ■ 140 x 396 |
| | | ■ 284 x 396 |

WITRYNA /wysokość x szerokość/

- 250 x 446
- 284 x 896
- 355 x 446
- 355 x 596
- 355 x 696
- 355 x 796
- 355 x 896
- 570 x 396
- 600 x 396
- 713 x 296
- 713 x 346
- 713 x 396
- 713 x 430
- 713 x 446
- 713 x 496
- 713 x 596
- 943 x 396
- 943 x 430
- 943 x 446
- 943 x 596
- 1055 x 446
- 1055 x 596
- 1261 x 446

SZUFLADA /wysokość x szerokość/

- 110 x 496
- 110 x 596
- 140 x 146*
- 140 x 196*
- 140 x 296
- 140 x 346
- 140 x 396
- 140 x 446
- 140 x 496
- 140 x 596
- 140 x 696
- 140 x 796
- 140 x 896

CARGO /wysokość x szerokość/

- 713 x 146*

BLENDA /wysokość x szerokość/

- 75 x 596
- 87 x 596
- 140 x 896

LISTWA WIEŃCZĄCA PROSTA - PROFIL A, B, N długość 2,44 m

LISTWA WIEŃCZĄCA GIĘTA ZEWNĘTRZNIE - PROFIL A, B, N

LISTWA WIEŃCZĄCA GIĘTA WEWNĘTRZNIE, TYP S - PROFIL A zaprojektowana do frontów giętych

LISTWA WITRYNOWA długość 2,40 m

INFORMACJE DODATKOWE

Witryny frontów giętych nie posiadają podfrezowań pod szkło (szkło montowane na zaciskach)

* front posiada wyłącznie frez obwiedniowy

Atis



FRONT PEŁNY

MATERIAŁ: MDF

GRUBOŚĆ: 16 mm

KOLOR OKLEIN: dostępne z aktualnego wzornika folii BRW; możliwość lakierowania na wysoki połysk z wyłączeniem kolorów: folii wysoki połysk, dąb czesany, modrzew, modrzew jasny, ametyst, crem, melinga czarna

KOLOR LAMINATU: biały

ASORTYMENT SZKŁA: we frontach witryn można zastosować szkło w rozmiarach oraz asortymencie analogicznym jak w witrynach „Tafla H”



WITRYNA



FRONT CARGO



SZUFLADA



BLENDA



LISTWA WIEŃCZĄCA
PROSTA PROFIL A



LISTWA WIEŃCZĄCA
PROSTA PROFIL B

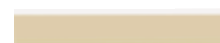

LISTWA WIEŃCZĄCA
PROSTA PROFIL N

Delano



FRONT PEŁNY

MATERIAŁ: MDF

GRUBOŚĆ: 16 mm

KOLOR OKLEIN: dostępne z aktualnego wzornika folii BRW, za wyjątkiem wysokiego połysku; możliwość lakierowania i patynowania

KOLOR LAMINATU: biały

ASORTYMENT SZKŁA: we frontach witryn można zastosować szkło w rozmiarach oraz asortymencie analogicznym jak w witrynach „Ekran”



WITRYNA



FRONT
CARGO



SZUFLADA



BLENDA



LISTWA WIEŃCZĄCA PROSTA
PROFIL A



LISTWA WIEŃCZĄCA PROSTA
PROFIL B



LISTWA WIEŃCZĄCA PROSTA
PROFIL N



skrajne wymiary poszczególnych typów frontów

TYP FRONTU	WYSOKOŚĆ	SZEROKOŚĆ
FRONT PEŁNY ¹	od 50 do 2500	od 100 do 1261
WITRYNA ¹	od 250 do 2500	od 296 do 1261
FRONT PEŁNY ²	od 250 do 2500	od 146 do 1261
SZUFLADA ²	od 75 do 249	od 197 do 1261
OBWIEDNIA ²	od 196 do 2500	od 100 do 245
WITRYNA ²	od 250 do 2500	od 296 do 1261

¹ Atis
² Delano

SZKŁO



MLECZNE



MASTER



MASTER POINT

ATIS

FRONT PEŁNY /wysokość x szerokość/

■ 316 x 596	■ 570 x 346	■ 713 x 196	■ 943 x 296
■ 355 x 446	■ 570 x 396	■ 713 x 246	■ 943 x 396
■ 355 x 496	■ 570 x 446	■ 713 x 277	■ 943 x 446
■ 355 x 596	■ 570 x 496	■ 713 x 296	■ 943 x 496
■ 355 x 696	■ 570 x 596	■ 713 x 318	■ 943 x 596
■ 355 x 796	■ 570 x 896	■ 713 x 346	■ 1081 x 446
■ 355 x 896	■ 600 x 296	■ 713 x 396	■ 1081 x 596
■ 393 x 446	■ 600 x 396	■ 713 x 446	■ 1247 x 296
■ 393 x 596	■ 600 x 446	■ 713 x 456	■ 1247 x 446
■ 396 x 496	■ 600 x 496	■ 713 x 496	■ 1247 x 596
■ 500 x 596	■ 600 x 596	■ 713 x 596	■ 1261 x 446
■ 570 x 296	■ 643 x 596	■ 943 x 277	■ 1261 x 596

WITRYNA /wysokość x szerokość/

■ 250 x 446	■ 355 x 896	■ 713 x 430	■ 943 x 446
■ 284 x 896	■ 570 x 396	■ 713 x 446	■ 943 x 596
■ 355 x 446	■ 600 x 396	■ 713 x 496	■ 1055 x 446
■ 355 x 596	■ 713 x 296	■ 713 x 596	■ 1055 x 596
■ 355 x 696	■ 713 x 346	■ 943 x 396	■ 1261 x 446
■ 355 x 796	■ 713 x 396	■ 943 x 430	

SZUFLADA /wysokość x szerokość/

■ 110 x 496	■ 140 x 396	■ 140 x 896	■ 284 x 446
■ 110 x 596	■ 140 x 446	■ 250 x 446	■ 284 x 496
■ 140 x 146	■ 140 x 496	■ 284 x 146	■ 284 x 596
■ 140 x 196	■ 140 x 596	■ 284 x 296	■ 284 x 696
■ 140 x 296	■ 140 x 696	■ 284 x 346	■ 284 x 796
■ 140 x 346	■ 140 x 796	■ 284 x 396	■ 284 x 896

CARGO /wysokość x szerokość/

■ 713 x 146

BLENDY /wysokość x szerokość/

■ 75 x 596	■ 140 x 446	■ 140 x 896
■ 87 x 596	■ 140 x 596	

LISTWA WIĘCZĄCA PROSTA - PROFIL A, B, N
długość 2,44 m

DELANO

FRONT PEŁNY /wysokość x szerokość/

■ 250 x 446	■ 355 x 696	■ 600 x 396	■ 713 x 596
■ 284 x 146*	■ 355 x 796	■ 600 x 446	■ 943 x 277
■ 284 x 296	■ 355 x 896	■ 600 x 496	■ 943 x 296
■ 284 x 346	■ 393 x 446	■ 600 x 596	■ 943 x 396
■ 284 x 396	■ 393 x 596	■ 643 x 596	■ 943 x 446
■ 284 x 446	■ 396 x 496	■ 713 x 196*	■ 943 x 496
■ 284 x 496	■ 500 x 596	■ 713 x 246	■ 943 x 596
■ 284 x 596	■ 570 x 296	■ 713 x 277	■ 1081 x 446
■ 284 x 696	■ 570 x 346	■ 713 x 296	■ 1081 x 596
■ 284 x 796	■ 570 x 396	■ 713 x 318	■ 1247 x 296
■ 284 x 896	■ 570 x 446	■ 713 x 346	■ 1247 x 446
■ 316 x 596	■ 570 x 496	■ 713 x 396	■ 1247 x 596
■ 355 x 446	■ 570 x 596	■ 713 x 446	■ 1261 x 446
■ 355 x 496	■ 570 x 896	■ 713 x 456	■ 1261 x 596
■ 355 x 596	■ 600 x 296	■ 713 x 496	

WITRYNA /wysokość x szerokość/

■ 250 x 446	■ 355 x 896	■ 713 x 430	■ 943 x 446
■ 284 x 896	■ 570 x 396	■ 713 x 446	■ 943 x 596
■ 355 x 446	■ 600 x 396	■ 713 x 496	■ 1055 x 446
■ 355 x 596	■ 713 x 296	■ 713 x 596	■ 1055 x 596
■ 355 x 696	■ 713 x 346	■ 943 x 396	■ 1261 x 446
■ 355 x 796	■ 713 x 396	■ 943 x 430	

SZUFLADA /wysokość x szerokość/

■ 110 x 496	■ 140 x 296	■ 140 x 496	■ 140 x 896
■ 110 x 596	■ 140 x 346	■ 140 x 596	
■ 140 x 146*	■ 140 x 396	■ 140 x 696	
■ 140 x 196*	■ 140 x 446	■ 140 x 796	

CARGO /wysokość x szerokość/

■ 713 x 146*

BLENDY /wysokość x szerokość/

■ 75 x 596	■ 87 x 596	■ 140 x 896
------------	------------	-------------

LISTWA WIĘCZĄCA PROSTA - PROFIL A, B, N długość 2,44 m

* front posiada wyłącznie frez obwiedniowy

Gemini B



FRONT PEŁNY

MATERIAŁ: MDF

GRUBOŚĆ: 19 mm

KOLOR OKLEIN: dostępne z aktualnego wzornika folii BRW, za wyjątkiem folii wysoki połysk

KOLOR LAMINATU: biały

UCHWYTY: uchwyty jak dla frontu Gal - uchwyt „Gal obły” (patrz strona 7)



WITRYNA



FRONT CARGO



FRONT BEZ UCHWYTU



SZUFLADA



LISTWA WITRYNOWA



BLENDĄ



LISTWA WIEŃCZĄCA PROSTA PROFIL A



LISTWA WIEŃCZĄCA PROSTA PROFIL B



LISTWA WIEŃCZĄCA PROSTA PROFIL N

Pinux



FRONT PEŁNY
melina krem

MATERIAŁ: MDF

GRUBOŚĆ: 20 mm

KOLOR OKLEIN: melina czarna lub melina krem



WITRYNA



FRONT CARGO



SZUFLADA WYSOKA



SZUFLADA NISKA



BLENDĄ



LISTWA WITRYNOWA



skrajne wymiary poszczególnych typów frontów

TYP FRONTU	WYSOKOŚĆ	SZEROKOŚĆ
¹ FRONT Z DUŻYM UCHWYTEM *	od 110 do 2500	od 197 do 1261
¹ FRONT Z MAŁYM UCHWYTEM **	od 110 do 2500	od 146 do 196
¹ FRONT BEZ UCHWYTU	od 75 do 109	od 100 do 145
¹ WITRYNA	od 284 do 2500	od 296 do 1261
² FRONT PEŁNY	od 285 do 1500	od 197 do 1261
² SZUFLADA NISKA	od 110 do 249	od 146 do 1261
² SZUFLADA WYSOKA	od 250 do 284	od 197 do 1261
² CARGO	od 140 do 1500	od 146 do 196
² WITRYNA	od 250 do 1500	od 296 do 1261

* na frontach szuflad uchwyty przesunięte są symetrycznie na środek frontu; rozstaw mocowania uchwyty - 128 mm

** na frontach szuflad uchwyty przesunięte są symetrycznie na środek frontu; uchwyt jednopunktowy

¹ Gemini B, ² Pinux

SZKŁO



MLECZNE



MASTER



MASTER POINT

UCHWYTY



PINUX (rozstaw otworów - mały 96 mm, duży 128 mm)

GEMINI B

FRONT PEŁNY /wysokość x szerokość/

- 316 x 596
- 355 x 446
- 355 x 496
- 355 x 596
- 355 x 696
- 355 x 796
- 355 x 896
- 393 x 446
- 393 x 596
- 396 x 496
- 500 x 596
- 570 x 296
- 570 x 346
- 570 x 396
- 570 x 446
- 570 x 496
- 570 x 596**
- 570 x 896
- 600 x 296
- 600 x 396
- 600 x 446
- 600 x 496
- 600 x 596
- 643 x 596
- 713 x 196
- 713 x 246
- 713 x 277
- 713 x 296
- 713 x 318
- 713 x 346
- 713 x 396
- 713 x 446
- 713 x 456
- 713 x 496
- 713 x 596
- 943 x 277
- 943 x 296
- 943 x 396
- 943 x 446
- 943 x 496
- 943 x 596
- 1081 x 446
- 1081 x 596
- 1247 x 296
- 1247 x 446
- 1247 x 596
- 1261 x 446
- 1261 x 596

WITRYNA /wysokość x szerokość/

- 355 x 696
- 355 x 796
- 570 x 396
- 600 x 396
- 713 x 296
- 713 x 346
- 713 x 396
- 713 x 430
- 713 x 446
- 713 x 496
- 713 x 596
- 943 x 396
- 943 x 430
- 943 x 446
- 943 x 596
- 1055 x 446
- 1055 x 596
- 1261 x 446

SZUFLADA /wysokość x szerokość/

- 110 x 496
- 110 x 596
- 140 x 146
- 140 x 196
- 140 x 296
- 140 x 346
- 140 x 396
- 140 x 446
- 140 x 496
- 140 x 596
- 140 x 696
- 140 x 796
- 140 x 896
- 250 x 446
- 284 x 146
- 284 x 296
- 284 x 346
- 284 x 396
- 284 x 446
- 284 x 496
- 284 x 596
- 284 x 696
- 284 x 796
- 284 x 896
- 284 x 346
- 284 x 396
- 284 x 446
- 284 x 496
- 284 x 596
- 284 x 696
- 284 x 796
- 284 x 896

CARGO /wysokość x szerokość/:

- 713 x 146
- 75 x 596*
- 87 x 596*
- 140 x 446*
- 140 x 596*
- 140 x 896*

LISTWA WIĘCZĄCA PROSTA - PROFIL A, B, N długość 2,44 m

LISTWA WITRYNOWA długość 2,44 m

PINUX

FRONT PEŁNY /wysokość x szerokość/

- 250 x 446
- 284 x 146*
- 284 x 296
- 284 x 346
- 284 x 396
- 284 x 446
- 284 x 496
- 284 x 596
- 284 x 696
- 284 x 796
- 284 x 896
- 316 x 596
- 355 x 446
- 355 x 496
- 355 x 596
- 355 x 696
- 355 x 796
- 355 x 896
- 393 x 446
- 393 x 596
- 396 x 496
- 500 x 596
- 570 x 296
- 570 x 346
- 570 x 396
- 570 x 446
- 570 x 496
- 570 x 596
- 570 x 896
- 600 x 296
- 600 x 396
- 600 x 446
- 600 x 496
- 600 x 596
- 643 x 596
- 713 x 196*
- 713 x 246
- 713 x 277
- 713 x 296
- 713 x 318
- 713 x 346
- 713 x 396
- 713 x 446
- 713 x 496
- 713 x 596
- 943 x 277
- 943 x 296
- 943 x 396
- 943 x 446
- 943 x 496
- 943 x 596
- 1081 x 446
- 1081 x 596
- 1247 x 296
- 1247 x 446
- 1247 x 596
- 1261 x 446
- 1261 x 596

WITRYNA /wysokość x szerokość/

- 250 x 446
- 284 x 896
- 355 x 446
- 355 x 596
- 355 x 696
- 355 x 796
- 355 x 896
- 570 x 396
- 600 x 396
- 713 x 296
- 713 x 346
- 713 x 396
- 713 x 430
- 713 x 446
- 713 x 496
- 713 x 596
- 943 x 396
- 943 x 430
- 943 x 446
- 943 x 596
- 1055 x 446
- 1055 x 596
- 1261 x 446

SZUFLADA /wysokość x szerokość/

- 110 x 496*
- 110 x 596*
- 140 x 146*
- 140 x 196*
- 140 x 296*
- 140 x 346*
- 140 x 396*
- 140 x 446*
- 140 x 496*
- 140 x 596*
- 140 x 696*
- 140 x 796*
- 140 x 896*

CARGO /wysokość x szerokość/:

- 713 x 146*

BLENDA /wysokość x szerokość/:

- 140 x 896*

LISTWA WITRYNOWA długość 2,44 m

* fronty posiadają wyłącznie frez obwiedniowy

** istnieje możliwość frezowania frontów wyłącznie frezem obwiedniowym (front zmywarki z odkrytym panelem)

Bergamo

MATERIAŁ: MDF

GRUBOŚĆ: 22 mm

KOLOR OKLEIN: dostępne z aktualnego wzornika folii BRW, za wyjątkiem wysokiego połysku; możliwość lakierowania i patynowania

KOLOR LAMINATU: biały



FRONT PEŁNY



WITRYNA



SZUFLADA WYSOKA



SZUFLADA NISKA



BLENDĄ Z ŁUKIEM



FRONT PEŁNY ŁUK



WITRYNA ŁUK



FRONT GIĘTY



WITRYNA GIĘTA



PILASTER



LISTWA WIĘNCZĄCA
GIĘTA PROFIL C



LISTWA WIĘNCZĄCA
PROSTA PROFIL A



LISTWA WIĘNCZĄCA
PROSTA PROFIL B



LISTWA WIĘNCZĄCA
PROSTA PROFIL C



LISTWA WIĘNCZĄCA
GIĘTA PROFIL A



LISTWA WIĘNCZĄCA
GIĘTA PROFIL B



skrajne wymiary poszczególnych typów frontów

TYP FRONTU	WYSOKOŚĆ	SZEROKOŚĆ
FRONT PEŁNY	od 285 do 2500	od 260 do 1261
SZUFLADA WYSOKA	od 271 do 284	od 260 do 1261
SZUFLADA NISKA	od 110 do 270	od 146 do 1261
OBWIEDNIA	od 75 do 109	od 100 do 259
WITRYNA	od 250 do 2500	od 296 do 1261
BLENDĄ Z ŁUKIEM	od 140 do 2500	od 296 do 1261
WITRYNA ŁUK	od 570 do 2500	od 396 do 1261
FRONT PEŁNY ŁUK	od 570 do 2500	od 396 do 1261

SZKŁO



MLECZNE



MASTER



MROŻONE



THELA



MLECZNE Z PROSTOKĄTEM

UCHWYTY



VICTORIA (rozstaw otworów - 96 mm)

FRONT PEŁNY /wysokość x szerokość/

- 316 x 596
- 355 x 446
- 355 x 496
- 355 x 596
- 355 x 696
- 355 x 796
- 393 x 446
- 393 x 596
- 500 x 596
- 570 x 296
- 570 x 396
- 570 x 446
- 570 x 496
- 570 x 596
- 570 x 896
- 643 x 596
- 713 x 196*
- 713 x 246
- 713 x 274L**
- 713 x 296
- 713 x 314L**
- 713 x 314P**
- 713 x 346
- 713 x 396
- 713 x 446
- 713 x 456
- 713 x 496
- 713 x 596
- 943 x 274L**
- 943 x 274P**
- 943 x 296
- 943 x 396
- 943 x 446
- 943 x 596
- 1081 x 446
- 1081 x 596
- 1247 x 296
- 1247 x 446
- 1247 x 596
- 1261 x 446
- 1261 x 596

FRONT PEŁNY ŁUK /wysokość x szerokość/

- 620 x 446 L
- 620 x 446 P

FRONT GIĘTY ZEWNĘTRZNIE /wysokość x szerokość/

- | | |
|-------------|-------------|
| FRONT PEŁNY | WITRYNA |
| ■ 713 x 300 | ■ 713 x 300 |

WITRYNA /wysokość x szerokość/

- 284 x 896
- 355 x 446
- 355 x 596
- 355 x 696
- 355 x 796
- 570 x 396
- 713 x 296
- 713 x 396
- 713 x 446
- 713 x 496
- 713 x 596
- 943 x 396
- 943 x 446
- 943 x 596
- 1055 x 446
- 1055 x 596
- 1261 x 446

WITRYNA ŁUK /wysokość x szerokość/

- 620 x 446 L
- 620 x 446 P

SZUFLADA /wysokość x szerokość/

- 75 x 596*
- 87 x 596*
- 110 x 596*
- 140 x 146*
- 140 x 296*
- 140 x 396*
- 140 x 446*
- 140 x 496*
- 140 x 596*
- 140 x 696*
- 140 x 796*
- 140 x 896*
- 140 x 896*
- 250 x 446*
- 284 x 146*
- 284 x 296
- 284 x 396
- 284 x 446
- 284 x 496
- 284 x 596
- 284 x 696
- 284 x 796
- 284 x 896

CARGO /wysokość x szerokość/

- 713 x 146*

BLENDĄ Z ŁUKIEM /wysokość x szerokość/

- 140 x 896*

PILASTER /wysokość x szerokość/

- 713 x 50*
- 943 x 50*
- 1198 x 50*

KORONA OZDOBNA /wysokość x szerokość/

- 140 x 1500

LISTWA WIEŃCZĄCA PROSTA - PROFIL A, B, C

długość 2,44 m

LISTWA WIEŃCZĄCA GIĘTA ZEWNĘTRZNIE - PROFIL A, B, C

zaprojektowana do frontów giętych

INFORMACJE DODATKOWE

Witryny frontów giętych nie posiadają podfrezowań pod szkło (szkło montowane na zaciskach)

* fronty posiadają wyłącznie frez obwiedniowy

** fronty ścięte

Parma

MATERIAŁ: MDF

GRUBOŚĆ: 19 mm

KOLOR OKLEIN: dostępne z aktualnego wzornika folii BRW, za wyjątkiem wysokiego połysku;

możliwość lakierowania i patynowania

KOLOR LAMINATU: biały



FRONT PEŁNY



WITRYNA



SZUFLADA ŚREDNIA



SZUFLADA WYSOKA



SZUFLADA NISKA



BLEND Z ŁUKIEM



FRONT PEŁNY ŁUK

WITRYNA ŁUK



FRONT PEŁNY GIĘTY
ZEWNĘTRZNIE



WITRYNA GIĘTA
ZEWNĘTRZNIE



PILASTER

FRONT CARGO



LISTWA WIĘCZĄCA
GIĘTA PROFIL C



LISTWA WIĘCZĄCA
PROSTA PROFIL A



LISTWA WIĘCZĄCA
PROSTA PROFIL B



LISTWA WIĘCZĄCA
PROSTA PROFIL C



LISTWA WIĘCZĄCA
GIĘTA PROFIL A



LISTWA WIĘCZĄCA
GIĘTA PROFIL B



skrajne wymiary poszczególnych typów frontów

TYP FRONTU	WYSOKOŚĆ	SZEROKOŚĆ
FRONT PEŁNY	od 316 do 2500	od 296 do 1261
FRONT PEŁNY *	od 260 do 315	od 260 do 295
SZUFLADA WYSOKA	od 260 do 284	od 260 do 1261
SZUFLADA ŚREDNIA	od 200 do 259	od 260 do 1261
SZUFLADA NISKA	od 140 do 199	od 260 do 1261
OBWIEDNIA	od 75 do 139	od 100 do 259
WITRYNA	od 250 do 2500	od 296 do 1261
BLENDĄ Z ŁUKIEM	od 140 do 2500	od 296 do 1261
WITRYNA ŁUK	od 570 do 2500	od 396 do 1261
FRONT PEŁNY ŁUK	od 570 do 2500	od 396 do 1261

* frezowanie jak w szufladzie wysokiej

SZKŁO



MLECZNE

MASTER

MROŻONE

THELA



MLECZNE Z PROSTOKĄTEM

UCHWYTY



NARCYZ (rozstaw otworów - 96 mm)



FRONT PEŁNY /wysokość x szerokość/

- 316 x 596
- 355 x 446
- 355 x 496
- 355 x 596
- 355 x 696
- 355 x 796
- 393 x 446
- 393 x 596
- 500 x 596
- 570 x 296
- 570 x 396
- 570 x 446
- 570 x 496
- 570 x 596
- 570 x 896
- 643 x 596
- 713 x 196*
- 713 x 246
- 713 x 277L**
- 713 x 277P**
- 713 x 296
- 713 x 317L**
- 713 x 317P**
- 713 x 346
- 713 x 396
- 713 x 446
- 713 x 456
- 713 x 496
- 713 x 596
- 943 x 277L**
- 943 x 277P**
- 943 x 296
- 943 x 396
- 943 x 446
- 943 x 596
- 1081 x 446
- 1081 x 596
- 1247 x 296
- 1247 x 446
- 1247 x 596
- 1261 x 446
- 1261 x 596

FRONT PEŁNY ŁUK /wysokość x szerokość/

- 620 x 446 L
- 620 x 446 P

FRONT GIĘTY ZEWNĘTRZNIE /wysokość x szerokość/

- FRONT PEŁNY
- 713 x 300
- WITRYNA
- 713 x 300

WITRYNA /wysokość x szerokość/

- 284 x 896
- 355 x 446
- 355 x 596
- 355 x 696
- 355 x 796
- 570 x 396
- 713 x 296
- 713 x 396
- 713 x 446
- 713 x 496
- 713 x 596
- 943 x 396
- 943 x 446
- 943 x 596
- 1055 x 446
- 1055 x 596
- 1261 x 446

WITRYNA ŁUK /wysokość x szerokość/

- 620 x 446 L
- 620 x 446 P

SZUFLADA /wysokość x szerokość/

- 75 x 596*
- 87 x 596*
- 110 x 596*
- 140 x 146*
- 140 x 296
- 140 x 396
- 140 x 446
- 140 x 496
- 140 x 596
- 140 x 696
- 140 x 796
- 140 x 896
- 140 x 896
- 140 x 896
- 140 x 896
- 140 x 896
- 140 x 896
- 140 x 896
- 284 x 446
- 284 x 496
- 284 x 596
- 284 x 696
- 284 x 796
- 284 x 896

CARGO /wysokość x szerokość/

- 713 x 146*

BLENDĄ Z ŁUKIEM /wysokość x szerokość/

- 140 x 896*

PILASTER /wysokość x szerokość/

- 713 x 50*
- 943 x 50*
- 1198 x 50*

KORONA OZDOBNA /wysokość x szerokość/

- 140 x 1500

LISTWA WIĘCZĄCA PROSTA - PROFIL A, B, C

długość 2,44 m

LISTWA WIĘCZĄCA GIĘTA ZEWNĘTRZNIE - PROFIL A, B, C

zaprojektowana do frontów giętych

INFORMACJE DODATKOWE

Witryny frontów giętych nie posiadają podfrezowań pod szkło (szkło montowane na zaciskach)

* fronty posiadają wyłącznie frez obwiedniowy
** fronty ścięte

MATERIAŁ: MDF
GRUBOŚĆ: 16 mm
KOLOR OKLEIN: wiśnia włoska patyna
KOLOR LAMINATU: wiśnia włoska



FRONT PEŁNY



WITRYNA



SZUFLADA WYSOKA



SZUFLADA NISKA



BLENDA Z ŁUKIEM



FRONT PEŁNY ŁUK



WITRYNA ŁUK



FRONT FIRANKA



FRONT PEŁNY GIĘTY
ZEWNĘTRZNIE



WITRYNA GIĘTA
ZEWNĘTRZNIE



PILASTER



FRONT CARGO



KORONA OZDOBNA



LISTWA WIEŃCZĄCA
PROSTA PROFIL C



LISTWA WIEŃCZĄCA GIĘTA
ZEWNĘTRZNIE PROFIL A



LISTWA WIEŃCZĄCA GIĘTA
ZEWNĘTRZNIE PROFIL B



LISTWA WIEŃCZĄCA GIĘTA
ZEWNĘTRZNIE PROFIL C



LISTWA WIEŃCZĄCA
PROSTA PROFIL A



LISTWA WIEŃCZĄCA
PROSTA PROFIL B

Rama

MATERIAŁ: MDF

GRUBOŚĆ: 20 mm

KOLOR OKLEIN: występuje w trzech kolorach: olcha miodowa patyna, orzech patyna, calvados patyna

OPCJE WYKONANIA: poszczególne ramy różnią się między sobą profilem ramiaka



FRONT PEŁNY
calvados patyna



FRONT PEŁNY
olcha miodowa patyna



FRONT PEŁNY
orzech patyna



WITRYNA



PILASTER



FRONT
CARGO



SZUFLADA WYSOKA



SZUFLADA NISKA



BLEND

LISTWY WIEŃCZĄCE



LISTWA WIEŃCZĄCA
PROSTA



LISTWA WITRYNOWA



skrajne wymiary poszczególnych typów frontów

TYP FRONTU	WYSOKOŚĆ	SZEROKOŚĆ
FRONT PEŁNY	od 285 do 2500	od 296 do 1261
SZUFLADA WYSOKA	284	od 296 do 1261
SZUFLADA ŚREDNIA *	od 251 do 283	od 197 do 1261
SZUFLADA NISKA	od 140 do 250	od 197 do 1261
OBWIEDNIA	od 75 do 139	od 100 do 196
WITRYNA	od 250 do 2500	od 296 do 1261

* płycina płaska

SZKŁO



CZyste z listwą



WITRAŻ¹



MROŻONE

¹ nie występuje w kolorze olcha miodowa patyna

UCHWYTY



TULIPAN (rozstaw otworów - 96 mm)



FRONT PEŁNY /wysokość x szerokość/

- 316 x 596
- 355 x 446
- 355 x 496
- 355 x 596
- 355 x 696
- 355 x 796
- 393 x 446
- 393 x 596
- 500 x 596
- 570 x 296
- 570 x 396
- 570 x 446
- 570 x 496
- 570 x 596
- 570 x 896**
- 643 x 596
- 713 x 196*
- 713 x 246***
- 713 x 284
- 713 x 296
- 713 x 325
- 713 x 346
- 713 x 396
- 713 x 446
- 713 x 456
- 713 x 496
- 713 x 596
- 943 x 284
- 943 x 296
- 943 x 396
- 943 x 446
- 943 x 596
- 1081 x 446
- 1081 x 596
- 1200 x 596
- 1247 x 296
- 1247 x 446
- 1247 x 596
- 1261 x 446
- 1261 x 596
- 1700 x 396
- 1700 x 446

WITRYNA /wysokość x szerokość/

- 250 x 446
- 284 x 896
- 355 x 446
- 355 x 596
- 355 x 696
- 355 x 796
- 570 x 396
- 713 x 296
- 713 x 396
- 713 x 430
- 713 x 446
- 713 x 496
- 713 x 596
- 943 x 396
- 943 x 430
- 943 x 446
- 943 x 596
- 1055 x 446
- 1055 x 596
- 1261 x 446

SZUFLADA /wysokość x szerokość/

- 110 x 596*
- 140 x 146
- 140 x 284**
- 140 x 296
- 140 x 396
- 140 x 446
- 140 x 496
- 140 x 596*
- 140 x 696
- 140 x 796
- 140 x 896
- 250 x 446
- 284 x 296
- 284 x 396
- 284 x 446
- 284 x 496
- 284 x 596
- 284 x 696
- 284 x 796
- 284 x 896

CARGO /wysokość x szerokość/

- 713 x 146*

BLENDA /wysokość x szerokość/

- 75 x 596*
- 87 x 596*

PILASTER /wysokość x szerokość/

- 713 x 50
- 943 x 50
- 1198 x 50

LISTWA WIĘCZĄCA PROSTA długość 2,44 m

LISTWA WITRYNOWA

RAMA OP 2400 x 10,5 x 15
RAMA CAP 2400 x 6,3 x 13
RAMA OMP 2400 x 6,3 x 13

Listwa do montażu witraży pokazana jest na stronie 46 Informatora Technicznego.

INFORMACJE DODATKOWE

PILASTER, FRONT CARGO I BLENDA (fronty z frezem obwiedniowym) oklejane są folią PVC w kolorze kasztan do RAMY ORZECH PATYNA, w kolorze olcha miodowa do RAMY OLCHA MIODOWA PATYNA i w kolorze calvados do RAMY CALVADOS PATYNA.

Elementy oklejane folią PVC mogą się różnić odcieniem od elementów oklejanych folią finish.

* front posiada wyłącznie frez obwiedniowy
** występuje w kolorze olcha miodowa patyna i orzech patyna
*** płycina płaska

Rama Pekan



FRONT PEŁNY

MATERIAŁ: MDF
GRUBOŚĆ: 22 mm
KOLOR OKLEIN: orzech autore patyna
UCHWYTY: PEKAN (rozstaw otworów - 96 mm)



FRONT CARGO



PILASTER



WITRYNA



SZUFLADA WYSOKA



SZUFLADA NISKA



LISTWA WIEŃCZĄCA PROSTA PROFIL A



LISTWA WITRYNOWA

Alamo



FRONT PEŁNY

MATERIAŁ: MDF
GRUBOŚĆ: 16 mm
KOLOR OKLEIN: dostępne z aktualnego wzornika folii BRW, za wyjątkiem wysokiego połysku; możliwość lakierowania i patynowania
KOLOR LAMINATU: biały



FRONT PEŁNY GIĘTY ZEWNĘTRZNIE



WITRYNA GIĘTA ZEWNĘTRZNIE



WITRYNA



FRONT CARGO



PILASTER



SZUFLADA WYSOKA



SZUFLADA NISKA



LISTWA WIEŃCZĄCA PROSTA PROFIL B



LISTWA WIEŃCZĄCA PROSTA PROFIL N



LISTWA WIEŃCZĄCA GIĘTA PROFIL A



LISTWA WIEŃCZĄCA GIĘTA PROFIL B



LISTWA WIEŃCZĄCA GIĘTA PROFIL C



LISTWA WIEŃCZĄCA GIĘTA PROFIL N



LISTWA WIEŃCZĄCA PROSTA PROFIL A



LISTWA WIEŃCZĄCA PROSTA PROFIL C



skrajne wymiary poszczególnych typów frontów

TYP FRONTU	WYSOKOŚĆ	SZEROKOŚĆ
FRONT PEŁNY ¹	od 285 do 2200	od 220 do 1261
SZUFLADA WYSOKA ¹	od 220 do 284	od 220 do 1261
SZUFLADA NISKA* ¹	od 110 do 219	od 146 do 1261
CARGO* ¹	od 140 do 1550	od 146 do 196
WITRYNA ¹	od 250 do 2200	od 296 do 1261
FRONT PEŁNY ²	od 285 do 2500	od 246 do 1261
SZUFLADA NISKA ²	od 140 do 250	od 246 do 1261
SZUFLADA WYSOKA ²	od 251 do 284	od 246 do 1261
OBWIEDNIA ²	od 75 do 139	od 100 do 245
WITRYNA ²	od 284 do 2500	od 296 do 1261

¹ RAMA PEKAN, ² ALAMO, * ptylcina płaska

SZKŁO



CZYSZTE Z LISTWĄ ¹



WITRAŻ ¹



MROŻONE ^{1,2}



MLECZNE ²



MASTER ²



THELA ²



MLECZNE Z ELIPSĄ ²



MLECZNE Z PROSTOKĄTEM ²

RAMA PEKAN

FRONT PEŁNY /wysokość x szerokość/

- 316 x 596
- 355 x 446
- 355 x 496
- 355 x 596
- 355 x 696
- 355 x 796
- 393 x 446
- 393 x 596
- 500 x 596
- 570 x 296
- 570 x 396
- 570 x 446
- 570 x 496
- 570 x 596
- 643 x 596
- 713 x 196
- 713 x 246
- 713 x 284
- 713 x 296
- 713 x 325
- 713 x 346
- 713 x 396
- 713 x 446
- 713 x 456
- 713 x 496
- 713 x 596
- 943 x 284
- 943 x 296
- 943 x 396
- 943 x 446
- 943 x 596
- 1081 x 446
- 1081 x 596
- 1200 x 596
- 1247 x 296
- 1247 x 446
- 1247 x 596
- 1261 x 446
- 1261 x 596
- 1700 x 396
- 1700 x 446

WITRYNA /wysokość x szerokość/

- 250 x 446
- 284 x 896
- 355 x 446
- 355 x 596
- 355 x 696
- 355 x 796
- 570 x 396
- 713 x 296
- 713 x 396
- 713 x 430
- 713 x 446
- 713 x 496
- 713 x 596
- 943 x 396
- 943 x 446
- 943 x 596
- 1055 x 446
- 1055 x 596
- 1261 x 446

SZUFLADA /wysokość x szerokość/

- 110 x 596
- 140 x 146
- 140 x 296
- 140 x 396
- 140 x 446
- 140 x 496
- 140 x 596
- 140 x 696
- 140 x 796
- 140 x 896
- 250 x 446
- 284 x 296
- 284 x 396
- 284 x 446
- 284 x 496
- 284 x 596
- 284 x 696
- 284 x 796
- 284 x 896

CARGO /wysokość x szerokość/ ■ 713 x 146

- 713 x 50
- 943 x 50
- 1198 x 50

PILASTER /wysokość x szerokość/

- 713 x 50
- 943 x 50
- 1198 x 50

LISTWA WIĘCZĄCA PROSTA - PROFIL A długość 2,44 m

LISTWA WITRYNOWA długość 2,44 m

INFORMACJE DODATKOWE: Ustojenie ptylcin poziome

ALAMO

FRONT PEŁNY /wysokość x szerokość/

- 284 x 146*
- 284 x 296
- 284 x 396
- 284 x 446
- 284 x 496
- 284 x 596
- 284 x 696
- 284 x 796
- 284 x 896
- 316 x 596
- 355 x 446
- 355 x 496
- 355 x 596
- 355 x 696
- 355 x 796
- 393 x 446
- 393 x 596
- 500 x 596
- 570 x 296
- 570 x 396
- 570 x 446
- 570 x 496
- 570 x 596
- 570 x 896
- 643 x 596
- 713 x 196*
- 713 x 246
- 713 x 280**
- 713 x 296
- 713 x 320**
- 713 x 346
- 713 x 396
- 713 x 446
- 713 x 456
- 713 x 496
- 713 x 596
- 943 x 280**
- 943 x 296
- 943 x 396
- 943 x 446
- 943 x 596
- 1081 x 596
- 1247 x 446
- 1247 x 596

FRONT GIĘTY ZEWNĘTRZNIE /wysokość x szerokość/

- FRONT PEŁNY: ■ 713 x 300
- FRONT PEŁNY: ■ 713 x 440
- WITRYNA: ■ 713 x 300
- WITRYNA: ■ 713 x 440

WITRYNA /wysokość x szerokość/

- 284 x 896
- 355 x 446
- 355 x 596
- 355 x 696
- 355 x 796
- 570 x 396
- 713 x 296
- 713 x 396
- 713 x 446
- 713 x 496
- 713 x 596
- 943 x 396
- 943 x 446
- 943 x 596
- 1261 x 446

SZUFLADA /wysokość x szerokość/

- 110 x 596*
- 140 x 146*
- 140 x 296
- 140 x 396
- 140 x 446
- 140 x 496
- 140 x 596
- 140 x 696
- 140 x 796
- 140 x 896
- 250 x 446

CARGO /wysokość x szerokość/ ■ 713 x 146*

PILASTER /wysokość x szerokość/

- 713 x 50
- 943 x 50
- 1198 x 50

LISTWA WIĘCZĄCA PROSTA - PROFIL A, B, C, N długość 2,44 m

LISTWA WIĘCZĄCA GIĘTA ZEWNĘTRZNIE - PROFIL A, B, C, N zaprojektowana do frontów giętych

INFORMACJE DODATKOWE

Witryny frontów giętych nie posiadają podfrezowań pod szkło (szkło montowane na zaciskach)

* fronty posiadają wyłącznie frez obwiedniowy, ** front ścięty

Portal

MATERIAŁ: MDF

GRUBOŚĆ: 16 mm

KOLOR OKLEIN: dostępne z aktualnego wzornika folii BRW, za wyjątkiem wysokiego połysku;

możliwość lakierowania i patynowania

KOLOR LAMINATU: biały



FRONT PEŁNY



WITRYNA



SZUFLADA WYSOKA



SZUFLADA NISKA



SZUFLADA GIĘTA
TYP S L



SZUFLADA GIĘTA
TYP S P



BLENDĄ Z ŁUKIEM



FRONT PEŁNY ŁUK L



WITRYNA ŁUK P



FRONT FIRANKA



FRONT PEŁNY GIĘTY
ZEWNĘTRZNIE



FRONT PEŁNY GIĘTY
WEWNĘTRZNIE



FRONT PEŁNY GIĘTY
TYP S L



WITRYNA GIĘTA
ZEWNĘTRZNIE



WITRYNA GIĘTA
WEWNĘTRZNIE



WITRYNA GIĘTA
TYP S P



PILASTER FRONT CARGO



LISTWA WIEŃCZĄCA GIĘTA
WEWNĘTRZNIE PROFIL A



LISTWA WIEŃCZĄCA
PROSTA PROFIL N



LISTWA WIEŃCZĄCA
PROSTA PROFIL C



LISTWA WIEŃCZĄCA
PROSTA PROFIL B



LISTWA WIEŃCZĄCA
PROSTA PROFIL A



LISTWA WIEŃCZĄCA
GIĘTA TYP S L
PROFIL A



LISTWA WIEŃCZĄCA
GIĘTA ZEWNĘTRZNIE
PROFIL A



LISTWA WIEŃCZĄCA
GIĘTA ZEWNĘTRZNIE
PROFIL B



LISTWA WIEŃCZĄCA
GIĘTA ZEWNĘTRZNIE
PROFIL C



LISTWA WIEŃCZĄCA
GIĘTA ZEWNĘTRZNIE
PROFIL N



skrajne wymiary poszczególnych typów frontów

TYP FRONTU	WYSOKOŚĆ	SZEROKOŚĆ
FRONT PEŁNY	od 285 do 2500	od 246 do 1261
SZUFLADA WYSOKA	od 230 do 284	od 246 do 1261
SZUFLADA NISKA	od 140 do 229	od 196 do 1261
OBWIEDNIA	od 50 do 139	od 100 do 245
WITRYNA	od 250 do 2500	od 296 do 1261
FIRANKA	od 570 do 2500	od 296 do 1261
FRONT PEŁNY ŁUK	od 570 do 2500	od 396 do 1261
WITRYNA ŁUK	od 570 do 2500	od 396 do 1261
BLENDA Z ŁUKIEM	od 140 do 2500	od 296 do 1261

SZKŁO



MLECZNE

MASTER

MROŻONE

THELA



MLECZNE Z
ELIPSA



MLECZNE
Z PROSTOKĄTEM

UCHWYTY



NARCYZ (rozstaw otworów - 96 mm)

FRONT PEŁNY /wysokość x szerokość/

- 316 x 596 ■ 570 x 496 ■ 713 x 396
- 355 x 446 ■ 570 x 596 ■ 713 x 446
- 355 x 496 ■ 570 x 896 ■ 713 x 456
- 355 x 596 ■ 643 x 596 ■ 713 x 496
- 355 x 696 ■ 713 x 196* ■ 713 x 596
- 355 x 796 ■ 713 x 246 ■ 943 x 296
- 393 x 446 ■ 713 x 284 ■ 943 x 396
- 393 x 596 ■ 713 x 296 ■ 943 x 446
- 500 x 596 ■ 713 x 320L** ■ 943 x 596
- 570 x 296 ■ 713 x 320p** ■ 1081 x 596
- 570 x 396 ■ 713 x 325 ■ 1247 x 446
- 570 x 446 ■ 713 x 346 ■ 1247 x 596

FRONT PEŁNY ŁUK /wysokość x szerokość/

- 620 x 446 L ■ 620 x 446 P

FRONT FIRANKA /wysokość x szerokość/

- 943 x 296 L ■ 943 x 296 P

FRONT GIĘTY ZEWNĘTRZNIÉ /wysokość x szerokość/

- | | |
|-------------|-------------|
| FRONT PEŁNY | WITRYNA |
| ■ 713 x 300 | ■ 713 x 300 |
| ■ 713 x 440 | ■ 713 x 440 |

FRONT GIĘTY WEWNĘTRZNIÉ /wysokość x szerokość/

- | | |
|-------------|-------------|
| FRONT PEŁNY | WITRYNA |
| ■ 713 x 440 | ■ 713 x 440 |

FRONT GIĘTY TYP S /wysokość x szerokość/

- | | | |
|-------------|-------------|-------------|
| FRONT PEŁNY | WITRYNA | SZUFLADA |
| ■ 713 x 396 | ■ 713 x 396 | ■ 140 x 396 |
| | | ■ 284 x 396 |

WITRYNA /wysokość x szerokość/

- 284 x 896 ■ 570 x 396 ■ 713 x 596
- 355 x 446 ■ 713 x 296 ■ 943 x 396
- 355 x 596 ■ 713 x 396 ■ 943 x 446
- 355 x 696 ■ 713 x 446 ■ 943 x 596
- 355 x 796 ■ 713 x 496 ■ 1261 x 446

WITRYNA ŁUK /wysokość x szerokość/

- 620 x 446 L ■ 620 x 446 P

SZUFLADA /wysokość x szerokość/

- 110 x 596* ■ 140 x 696 ■ 284 x 446
- 140 x 146* ■ 140 x 796 ■ 284 x 496
- 140 x 296 ■ 140 x 896 ■ 284 x 596
- 140 x 396 ■ 250 x 446 ■ 284 x 696
- 140 x 446 ■ 284 x 146* ■ 284 x 796
- 140 x 496 ■ 284 x 296 ■ 284 x 896
- 140 x 596 ■ 284 x 396

CARGO /wysokość x szerokość/ ■ 713 x 146*

BLENDA Z ŁUKIEM /wysokość x szerokość/

- 140 x 896*

PILASTER /wysokość x szerokość/

- 713 x 50 ■ 943 x 50 ■ 1198 x 50

LISTWA WIEŃCZĄCA PROSTA - PROFIL A, B, C, N

długość 2,44 m

LISTWA WIEŃCZĄCA GIĘTA ZEWNĘTRZNIÉ - PROFIL A, B, C, N

LISTWA WIEŃCZĄCA GIĘTA WEWNĘTRZNIÉ, TYP S - PROFIL A

zaprojektowana do frontów giętych

INFORMACJE DODATKOWE

Witryny frontów giętych nie posiadają podfrezowań pod szkło (szkło montowane na zaciskach)

* front posiada wyłącznie frez obwiedniowy
** front ścięty

MATERIAŁ: MDF

GRUBOŚĆ: 16 mm

KOLOR OKLEIN: dostępne z aktualnego wzornika folii BRW, za wyjątkiem wysokiego połysku;

możliwość lakierowania i patynowania

KOLOR LAMINATU: biały



FRONT PEŁNY



WITRYNA



SZUFLADA WYSOKA



SZUFLADA NISKA



BLENDĄ Z ŁUKIEM



FRONT PEŁNY ŁUK L



WITRYNA ŁUK P



FRONT FIRANKA



FRONT PEŁNY GIĘTY ZEWNĘTRZNIE



PILASTER



FRONT CARGO



KORONA OZDOBNA



LISTWA WIEŃCZĄCA PROSTA PROFIL C



LISTWA WIEŃCZĄCA GIĘTA ZEWNĘTRZNIE PROFIL A



LISTWA WIEŃCZĄCA GIĘTA ZEWNĘTRZNIE PROFIL B



LISTWA WIEŃCZĄCA GIĘTA ZEWNĘTRZNIE PROFIL C



LISTWA WIEŃCZĄCA PROSTA PROFIL A



LISTWA WIEŃCZĄCA PROSTA PROFIL B



skrajne wymiary poszczególnych typów frontów

TYP FRONTU	WYSOKOŚĆ	SZEROKOŚĆ
FRONT PEŁNY	od 285 do 2500	od 246 do 1261
SZUFLADA WYSOKA	od 201 do 284	od 196 do 1261
SZUFLADA NISKA	od 140 do 200	od 196 do 1261
OBWIEDNIA	od 50 do 139	od 100 do 245
WITRYNA	od 250 do 2500	od 296 do 1261
FIRANKA	od 570 do 2500	od 296 do 1261
FRONT PEŁNY ŁUK	od 570 do 2500	od 396 do 1261
WITRYNA ŁUK	od 570 do 2500	od 396 do 1261
BLENDA Z ŁUKIEM	od 140 do 2500	od 296 do 1261

SZKŁO



MLECZNE Z
ELIPSA



MROŻONE



THELA

UCHWYTY



LOTOS (rozstaw otworów - 96 mm)

FRONT PEŁNY /wysokość x szerokość/

- 316 x 596
- 355 x 446
- 355 x 496
- 355 x 596
- 355 x 696
- 355 x 796
- 393 x 446
- 393 x 596
- 500 x 596
- 570 x 296
- 570 x 396
- 570 x 446
- 570 x 496
- 570 x 596
- 570 x 896
- 643 x 596
- 713 x 196*
- 713 x 246
- 713 x 278
- 713 x 296
- 713 x 320
- 713 x 346
- 713 x 396
- 713 x 446
- 713 x 456
- 713 x 496
- 713 x 596
- 943 x 296
- 943 x 396
- 943 x 446
- 943 x 596
- 1081 x 446
- 1081 x 596
- 1247 x 296
- 1247 x 446
- 1247 x 596
- 1261 x 446
- 1261 x 596

FRONT PEŁNY ŁUK /wysokość x szerokość/

- 620 x 446 L
- 620 x 446 P

FRONT FIRANKA /wysokość x szerokość/

- 943 x 296 L
- 943 x 296 P

FRONT GIĘTY ZEWNĘTRZNIE /wysokość x szerokość/

- | | |
|-------------|-------------|
| FRONT PEŁNY | WITRYNA |
| ■ 713 x 300 | ■ 713 x 300 |
| ■ 713 x 440 | ■ 713 x 440 |

WITRYNA /wysokość x szerokość/

- | | | |
|-------------|-------------|--------------|
| ■ 284 x 896 | ■ 713 x 296 | ■ 943 x 446 |
| ■ 355 x 446 | ■ 713 x 396 | ■ 943 x 596 |
| ■ 355 x 596 | ■ 713 x 446 | ■ 1055 x 446 |
| ■ 355 x 696 | ■ 713 x 496 | ■ 1055 x 596 |
| ■ 355 x 796 | ■ 713 x 596 | ■ 1261 x 446 |
| ■ 570 x 396 | ■ 943 x 396 | |

WITRYNA ŁUK /wysokość x szerokość/

- 620 x 446 L
- 620 x 446 P

SZUFLADA /wysokość x szerokość/

- | | | |
|--------------|--------------|-------------|
| ■ 75 x 596* | ■ 140 x 596 | ■ 284 x 446 |
| ■ 87 x 596* | ■ 140 x 696 | ■ 284 x 496 |
| ■ 110 x 596* | ■ 140 x 796 | ■ 284 x 596 |
| ■ 140 x 146* | ■ 140 x 896 | ■ 284 x 696 |
| ■ 140 x 296 | ■ 250 x 446 | ■ 284 x 796 |
| ■ 140 x 396 | ■ 284 x 146* | ■ 284 x 896 |
| ■ 140 x 446 | ■ 284 x 296 | |
| ■ 140 x 496 | ■ 284 x 396 | |

CARGO /wysokość x szerokość/

- 713 x 146*

BLENDA Z ŁUKIEM /wysokość x szerokość/

- 140 x 896*

PILASTER /wysokość x szerokość/

- 713 x 50
- 943 x 50
- 1198 x 50

KORONA OZDOBNA /wysokość x szerokość/

- 140 x 1500

LISTWA WIĘCZĄCA PROSTA - PROFIL A, B, C

długość 2,44 m

LISTWA WIĘCZĄCA GIĘTA ZEWNĘTRZNIE - PROFIL A, B, C
zaprojektowana do frontów giętych

INFORMACJE DODATKOWE

Witryny frontów giętych nie posiadają podfrezowań pod szkło (szkło montowane na zaciskach)

* fronty posiadają wyłącznie frez obwiedniowy

Older

MATERIAŁ: MDF
GRUBOŚĆ: 16 mm
KOLOR LAKIERU: lakier biały przecierany (zabezpieczony lakierem bezbarwnym)
KOLOR LAMINATU: biały



FRONT PEŁNY



WITRYNA



SZUFLADA WYSOKA



SZUFLADA NISKA



BLENDĄ Z ŁUKIEM



FRONT PEŁNY ŁUK L



WITRYNA ŁUK P



FRONT FIRANKA



FRONT PEŁNY GIĘTY
ZEWNĘTRZNIE



WITRYNA GIĘTA
ZEWNĘTRZNIE

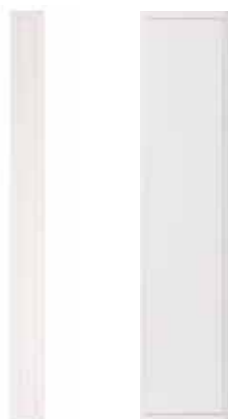

PILASTER

FRONT CARGO

LISTWY WIEŃCZĄCE



LISTWA WIEŃCZĄCA GIĘTA
ZEWNĘTRZNIE PROFIL B



LISTWA WIEŃCZĄCA PROSTA
PROFIL B



skrajne wymiary poszczególnych typów frontów

TYP FRONTU	WYSOKOŚĆ	SZEROKOŚĆ
FRONT PEŁNY	od 285 do 2500	od 220 do 1261
SZUFLADA WYSOKA	od 220 do 284	od 220 do 1261
SZUFLADA NISKA	od 140 do 219	od 146 do 1261
OBWIEDNIA	od 75 do 139	od 100 do 146
WITRYNA	od 250 do 2500	od 296 do 1261
FIRANKA	od 570 do 2500	od 296 do 1261
FRONT PEŁNY ŁUK	od 570 do 2500	od 396 do 1261
WITRYNA ŁUK	od 570 do 2500	od 396 do 1261
BLENDĄ Z ŁUKIEM	od 140 do 2500	od 296 do 1261
CARGO	od 140 do 2500	od 146 do 219

SZKŁO



MLECZNE



MASTER



MROŻONE



THELA



MLECZNE Z
ELIPSĄ



MLECZNE
Z PROSTOKĄTEM

FRONT PEŁNY /wysokość x szerokość/

- 316 x 596
- 355 x 446
- 355 x 496
- 355 x 596
- 355 x 696
- 355 x 796
- 393 x 446
- 393 x 596
- 500 x 596
- 570 x 296
- 570 x 396
- 570 x 446
- 570 x 496
- 570 x 596
- 570 x 896
- 643 x 596
- 713 x 196*
- 713 x 246
- 713 x 280**
- 713 x 296
- 713 x 320**
- 713 x 346
- 713 x 396
- 713 x 446
- 713 x 456
- 713 x 496
- 713 x 596
- 943 x 280**
- 943 x 296
- 943 x 396
- 943 x 446
- 943 x 596
- 1081 x 446
- 1081 x 596
- 1247 x 296
- 1247 x 446
- 1247 x 596
- 1261 x 446
- 1261 x 596

FRONT PEŁNY ŁUK /wysokość x szerokość/

- 620 x 446 L
- 620 x 446 P

FRONT FIRANKA /wysokość x szerokość/

- 943 x 296 L
- 943 x 296 P

FRONT GIĘTY ZEWNĘTRZNIE /wysokość x szerokość/

- | | |
|-------------|-------------|
| FRONT PEŁNY | WITRYNA |
| ■ 713 x 300 | ■ 713 x 300 |

WITRYNA /wysokość x szerokość/

- 284 x 896
- 355 x 446
- 355 x 596
- 355 x 696
- 355 x 796
- 570 x 396
- 713 x 296
- 713 x 396
- 713 x 446
- 713 x 496
- 913 x 596
- 943 x 446
- 943 x 596
- 1055 x 446
- 1055 x 596
- 1261 x 446

WITRYNA ŁUK /wysokość x szerokość/

- 620 x 446 L
- 620 x 446 P

SZUFLADA /wysokość x szerokość/

- 75 x 596*
- 87 x 596*
- 110 x 596*
- 140 x 146*
- 140 x 296
- 140 x 396
- 140 x 446
- 140 x 496
- 140 x 596
- 140 x 696
- 140 x 896
- 250 x 446
- 284 x 146*
- 284 x 296
- 284 x 396
- 284 x 446
- 284 x 496
- 284 x 596
- 284 x 696
- 284 x 796
- 284 x 896

CARGO /wysokość x szerokość/

- 713 x 146*

BLENDĄ Z ŁUKIEM /wysokość x szerokość/

- 140 x 896*

PILASTER /wysokość x szerokość/

- 713 x 50
- 943 x 50
- 1198 x 50

KORONA OZDOBNA /wysokość x szerokość/

- 140 x 1500

LISTWA WIĘCZĄCA PROSTA - PROFIL B

długość 2,44 m

LISTWA WIĘCZĄCA GIĘTA ZEWNĘTRZNIE - PROFIL B

zaprojektowana do frontów giętych

INFORMACJE DODATKOWE

Witryny frontów giętych nie posiadają podfrezowań pod szkło (szkło montowane na zaciskach)

* fronty posiadają wyłącznie frez obwiedniowy

** fronty ścięte

Regularny

MATERIAŁ: MDF

GRUBOŚĆ: 16 mm

KOLOR OKLEIN: dostępne z aktualnego wzornika folii BRW, za wyjątkiem wysokiego połysku w elementach giętych; możliwość lakierowania i patynowania

KOLOR LAMINATU: biały



FRONT PEŁNY



WITRYNA



SZUFLADA WYSOKA



SZUFLADA NISKA



SZUFLADA GIĘTA
TYP S L



SZUFLADA GIĘTA
TYP S P



BLENDĄ Z ŁUKIEM



FRONT PEŁNY ŁUK



WITRYNA ŁUK



FRONT FIRANKA
943 x 296 L/P



FRONT PEŁNY GIĘTY
ZEWNĘTRZNIE



FRONT PEŁNY GIĘTY
WEWNĘTRZNIE



FRONT PEŁNY GIĘTY
TYP S P



WITRYNA GIĘTA
ZEWNĘTRZNIE



WITRYNA GIĘTA
WEWNĘTRZNIE



WITRYNA GIĘTA
TYP S P



PILASTER



FRONT
CARGO



BLENDĄ PROSTA



LISTWA WIEŃCZĄCA
GIĘTA TYP S P
PROFIL A



LISTWA WIEŃCZĄCA
GIĘTA ZEWNĘTRZNIE
PROFIL A



LISTWA WIEŃCZĄCA GIĘTA
ZEWNĘTRZNIE PROFIL N



LISTWA WIEŃCZĄCA GIĘTA
WEWNĘTRZNIE PROFIL A



LISTWA WIEŃCZĄCA
GIĘTA ZEWNĘTRZNIE
PROFIL B



LISTWA WIEŃCZĄCA
GIĘTA ZEWNĘTRZNIE
PROFIL C



LISTWA WIEŃCZĄCA
PROSTA PROFIL N



LISTWA WIEŃCZĄCA
PROSTA PROFIL C



LISTWA WIEŃCZĄCA
PROSTA PROFIL A



LISTWA WIEŃCZĄCA
PROSTA PROFIL B



skrajne wymiary poszczególnych typów frontów

TYP FRONTU	WYSOKOŚĆ	SZEROKOŚĆ
FRONT PEŁNY	od 285 do 2500	od 246 do 1261
SZUFLADA	od 140 do 284	od 246 do 1261
OBWIEDNIA	od 50 do 139	od 100 do 245
FIRANKA	od 570 do 2500	od 296 do 1261
BLENDĄ Z ŁUKIEM	od 140 do 2500	od 296 do 1261
WITRYNA ŁUK	od 570 do 2500	od 396 do 1261
FRONT PEŁNY ŁUK	od 570 do 2500	od 396 do 1261
WITRYNA	od 250 do 2500	od 250 do 1261

SZKŁO



MLECZNE



MASTER



MROŻONE



THELA



MLECZNE Z
ELIPSA



MLECZNE
Z PROSTOKĄTEM

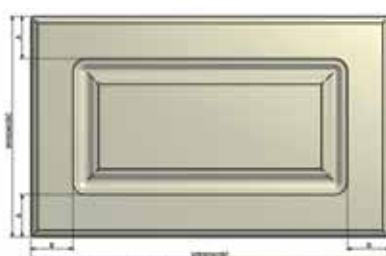

We frontach szuflad o wysokości 284 mm parametr „A” jest równy parametrowi „B”. We frontach niższych od 284 mm parametr „A” zmniejsza się proporcjonalnie do wysokości frontu. We frontach o wysokości 140 mm parametr „A” jest o połowę mniejszy od parametru „B”.

UCHWYTY



FLOWER (rozstaw otworów - 128 mm)

FRONT PEŁNY /wysokość x szerokość/

- 316 x 596
- 355 x 446
- 355 x 496
- 355 x 596
- 355 x 696
- 355 x 796
- 393 x 446
- 393 x 596
- 396 x 496
- 396 x 596
- 426 x 446
- 500 x 596
- 570 x 296
- 570 x 396
- 570 x 446
- 570 x 496
- 570 x 596
- 570 x 896
- 600 x 296
- 600 x 396
- 600 x 446
- 600 x 496
- 600 x 596
- 643 x 596
- 713 x 196*
- 713 x 280**
- 713 x 296
- 713 x 310
- 713 x 321**
- 713 x 330
- 713 x 346
- 713 x 396
- 713 x 420
- 713 x 426
- 713 x 446
- 713 x 456
- 713 x 496
- 713 x 596
- 900 x 296
- 900 x 396
- 900 x 496
- 900 x 596
- 943 x 280**
- 943 x 296
- 943 x 396
- 943 x 446
- 943 x 596
- 1063 x 396
- 1063 x 496
- 1063 x 596
- 1081 x 446
- 1081 x 596
- 1096 x 596
- 1102 x 596
- 1184 x 596
- 1200 x 596
- 1243 x 396
- 1243 x 496
- 1243 x 596
- 1247 x 296
- 1247 x 446
- 1247 x 596
- 1253 x 596
- 1261 x 446
- 1261 x 596

FRONT PEŁNY ŁUK /wysokość x szerokość/

- 620 x 446 L
- 620 x 446 P

FRONT FIRANKA /wysokość x szerokość/

- 943 x 296 L
- 943 x 296 P

FRONT GIĘTY ZEWNĘTRZNIE /wysokość x szerokość/

- | | |
|-------------|-------------|
| FRONT PEŁNY | WITRYNA |
| ■ 713 x 300 | ■ 713 x 300 |
| ■ 713 x 440 | ■ 713 x 440 |

FRONT GIĘTY WEWNĘTRZNIE

/wysokość x szerokość/

- | | |
|-------------|-------------|
| FRONT PEŁNY | WITRYNA |
| ■ 713 x 440 | ■ 713 x 440 |

FRONT GIĘTY TYP S /wysokość x szerokość/

- | | | |
|-------------|-------------|-------------|
| FRONT PEŁNY | WITRYNA | SZUFLADA |
| ■ 713 x 396 | ■ 713 x 396 | ■ 140 x 396 |
| | | ■ 284 x 396 |

WITRYNA /wysokość x szerokość/

- 250 x 446
- 284 x 896
- 355 x 446
- 355 x 596
- 355 x 696
- 355 x 796
- 570 x 296
- 570 x 396
- 600 x 396
- 713 x 296
- 713 x 346
- 713 x 396
- 713 x 430
- 713 x 446
- 713 x 496
- 713 x 596
- 900 x 296
- 900 x 396
- 943 x 396
- 943 x 430
- 943 x 446
- 943 x 596
- 1055 x 446
- 1055 x 596
- 1063 x 396
- 1261 x 446

WITRYNA ŁUK /wysokość x szerokość/

- 620 x 446 L
- 620 x 446 P

SZUFLADA /wysokość x szerokość/

- 110 x 496*
- 110 x 596*
- 140 x 146*
- 140 x 296
- 140 x 346
- 140 x 396
- 140 x 446
- 140 x 496
- 140 x 596
- 140 x 696
- 140 x 796
- 140 x 896
- 250 x 446
- 284 x 146*
- 284 x 296
- 284 x 346
- 284 x 396
- 284 x 446
- 284 x 496
- 284 x 596
- 284 x 696
- 284 x 796
- 284 x 896

CARGO /wysokość x szerokość/

- 713 x 146*

BLENDĄ Z ŁUKIEM /wysokość x szerokość/

- 140 x 896 *

BLENDĄ PROSTĄ /wysokość x szerokość/

- 75 x 596*
- 87 x 596*

PILASTER /wysokość x szerokość/

- 713 x 50
- 943 x 50
- 1198 x 50

LISTWA WIĘCZĄCA PROSTĄ - PROFIL A, B, C, N długość 2,44 m

LISTWA WIĘCZĄCA GIĘTĄ ZEWNĘTRZNIE - PROFIL A, B, C, N

LISTWA WIĘCZĄCA GIĘTĄ WEWNĘTRZNIE, TYP S - PROFIL A

zaprojektowana do frontów giętych

INFORMACJE DODATKOWE

Witryny frontów giętych nie posiadają podfrezowań pod szkło (szkło montowane na zaciskach)

* front posiada wyłącznie frez obwiedniowy

** front ścięty

Mydełko

MATERIAŁ: MDF

GRUBOŚĆ: 19 mm

KOLOR OKLEIN: dostępne z aktualnego wzornika folii BRW, za wyjątkiem wysokiego połysku w elementach giętych. Istnieje możliwość lakierowania na wysoki połysk frontów z wyłączeniem kolorów: folii wysoki połysk, dąb czesany, modrzew, modrzew jasny, ametyst, crem, melinga czarna

KOLOR LAMINATU: biały



FRONT PEŁNY



WITRYNA



SZUFLADA



SZUFLADA GIĘTA
TYP S P



SZUFLADA GIĘTA
TYP S L



FRONT PEŁNY GIĘTY
ZEWNĘTRZNIE



FRONT PEŁNY GIĘTY
WEWNĘTRZNIE



FRONT PEŁNY GIĘTY
TYP S P



WITRYNA GIĘTA
ZEWNĘTRZNIE



WITRYNA GIĘTA
WEWNĘTRZNIE



WITRYNA GIĘTA
TYP S P



FRONT
CARGO



BLENDA



LISTWA WIEŃCZĄCA GIĘTA
ZEWNĘTRZNIE PROFIL N



LISTWA WIEŃCZĄCA
PROSTA PROFIL N



LISTWA WIEŃCZĄCA
PROSTA PROFIL C



LISTWA WIEŃCZĄCA
PROSTA PROFIL B



LISTWA WIEŃCZĄCA
PROSTA PROFIL A



LISTWA WIEŃCZĄCA
GIĘTA TYP S P
PROFIL A



LISTWA WIEŃCZĄCA
GIĘTA ZEWNĘTRZNIE
PROFIL A



LISTWA WIEŃCZĄCA
GIĘTA ZEWNĘTRZNIE
PROFIL B



LISTWA WIEŃCZĄCA
GIĘTA ZEWNĘTRZNIE
PROFIL C



LISTWA WIEŃCZĄCA
GIĘTA WEWNĘTRZNIE
PROFIL A



skrajne wymiary poszczególnych typów frontów

TYP FRONTU	WYSOKOŚĆ	SZEROKOŚĆ
FRONT PEŁNY	od 50 do 2500	od 100 do 1261
WITRYNA	od 250 do 2500	od 296 do 1261

SZKŁO



MLCZNE



MASTER



MROŻONE



THELA



MLCZNE Z
ELIPSA



MLCZNE
Z PROSTOKĄTEM

FRONT PEŁNY /wysokość x szerokość/

- 355 x 596
- 355 x 696
- 355 x 796
- 380 x 596
- 396 x 396
- 396 x 496
- 396 x 596
- 400 x 275
- 500 x 596
- 570 x 296
- 570 x 346
- 570 x 396
- 570 x 446
- 570 x 496
- 570 x 596
- 600 x 296
- 600 x 396
- 600 x 446
- 600 x 496
- 600 x 596
- 713 x 196
- 713 x 246
- 713 x 296
- 713 x 301
- 713 x 310
- 713 x 330
- 713 x 346
- 713 x 396
- 713 x 420
- 713 x 426
- 713 x 446
- 713 x 456
- 713 x 496
- 713 x 596
- 900 x 296
- 900 x 396
- 900 x 496
- 900 x 596
- 920 x 296
- 920 x 346
- 920 x 396
- 920 x 446
- 920 x 496
- 920 x 596
- 943 x 296
- 943 x 396
- 943 x 420
- 1063 x 296
- 1063 x 396
- 1063 x 496
- 1063 x 596
- 1096 x 596
- 1102 x 596
- 1184 x 596
- 1200 x 596
- 1243 x 396
- 1243 x 496
- 1243 x 596
- 1253 x 596
- 1286 x 596
- 1415 x 496

FRONT GIĘTY ZEWNĘTRZNIE

/wysokość x szerokość/

- | | |
|-------------|-------------|
| FRONT PEŁNY | WITRYNA |
| ■ 713 x 300 | ■ 713 x 300 |
| ■ 713 x 440 | ■ 713 x 440 |

FRONT GIĘTY WEWNĘTRZNIE

/wysokość x szerokość/

- | | |
|-------------|-------------|
| FRONT PEŁNY | WITRYNA |
| ■ 713 x 440 | ■ 713 x 440 |

FRONT GIĘTY TYP S /wysokość x szerokość/

- | | | |
|-------------|-------------|-------------|
| FRONT PEŁNY | WITRYNA | SZUFLADA |
| ■ 713 x 396 | ■ 713 x 396 | ■ 140 x 396 |
| | | ■ 284 x 396 |

WITRYNA /wysokość x szerokość/

- | | | |
|-------------|-------------|--------------|
| ■ 284 x 596 | ■ 600 x 396 | ■ 900 x 396 |
| ■ 355 x 596 | ■ 713 x 296 | ■ 920 x 296 |
| ■ 355 x 696 | ■ 713 x 346 | ■ 920 x 396 |
| ■ 355 x 796 | ■ 713 x 396 | ■ 943 x 396 |
| ■ 400 x 275 | ■ 713 x 420 | ■ 943 x 420 |
| ■ 570 x 296 | ■ 713 x 446 | ■ 1063 x 396 |
| ■ 570 x 396 | ■ 713 x 496 | ■ 1102 x 596 |
| ■ 600 x 296 | ■ 900 x 296 | ■ 1415 x 496 |

SZUFLADA /wysokość x szerokość/

- | | | |
|-------------|-------------|-------------|
| ■ 110 x 496 | ■ 140 x 596 | ■ 284 x 396 |
| ■ 110 x 596 | ■ 140 x 696 | ■ 284 x 446 |
| ■ 140 x 196 | ■ 140 x 796 | ■ 284 x 496 |
| ■ 140 x 296 | ■ 140 x 896 | ■ 284 x 596 |
| ■ 140 x 346 | ■ 176 x 596 | ■ 284 x 696 |
| ■ 140 x 396 | ■ 200 x 596 | ■ 284 x 796 |
| ■ 140 x 446 | ■ 284 x 296 | ■ 284 x 896 |
| ■ 140 x 496 | ■ 284 x 346 | |

CARGO /wysokość x szerokość/

- 713 x 146

BLENDY /wysokość x szerokość/

- 140 x 896

LISTWA WIĘCZĄCA PROSTA - PROFIL A, B, C, N

długość 2,44 m

LISTWA WIĘCZĄCA GIĘTA ZEWNĘTRZNIE - PROFIL A, B, C, N

LISTWA WIĘCZĄCA GIĘTA WEWNĘTRZNIE, TYP S - PROFIL A

zaprojektowana do frontów giętych

INFORMACJE DODATKOWE

Witryny frontów giętych nie posiadają podfrezowań pod szkło (szkło montowane na zaciskach)

Clasic

MATERIAŁ: MDF

GRUBOŚĆ: 16 mm

KOLOR OKLEIN: dostępne z aktualnego wzornika folii BRW, za wyjątkiem wysokiego połysku;

możliwość lakierowania i patynowania

KOLOR LAMINATU: biały



FRONT PEŁNY



WITRYNA



SZPROS



SZUFLADA WYSOKA



SZUFLADA NISKA



SZUFLADA GIĘTA
TYP S L



SZUFLADA GIĘTA
TYP S P



BLENDA Z ŁUKIEM



FRONT PEŁNY ŁUK L



WITRYNA ŁUK P



FRONT FIRANKA



FRONT PEŁNY GIĘTY
ZEWNĘTRZNIE



FRONT PEŁNY GIĘTY
WEWNĘTRZNIE



FRONT PEŁNY GIĘTY
TYP S P



WITRYNA GIĘTA
ZEWNĘTRZNIE



WITRYNA GIĘTA
WEWNĘTRZNIE



WITRYNA GIĘTA
TYP S P



PILASTER



FRONT
CARGO



BLENDA PROSTA



LISTWA WIEŃCZĄCA
GIĘTA ZEWNĘTRZNIE
PROFIL A



LISTWA WIEŃCZĄCA
GIĘTA ZEWNĘTRZNIE
PROFIL B



LISTWA WIEŃCZĄCA
GIĘTA ZEWNĘTRZNIE
PROFIL C



LISTWA WIEŃCZĄCA
GIĘTA ZEWNĘTRZNIE
PROFIL N



LISTWA WIEŃCZĄCA
GIĘTA WEWNĘTRZNIE
PROFIL A



LISTWA WIEŃCZĄCA
GIĘTA TYP S L
PROFIL A



LISTWA WIEŃCZĄCA
PROSTA PROFIL B



LISTWA WIEŃCZĄCA
PROSTA PROFIL N



LISTWA WIEŃCZĄCA
PROSTA PROFIL A



LISTWA WIEŃCZĄCA
PROSTA PROFIL C



skrajne wymiary poszczególnych typów frontów

TYP FRONTU	WYSOKOŚĆ	SZEROKOŚĆ
FRONT PEŁNY	od 285 do 2500	od 246 do 1261
SZUFLADA WYSOKA	od 230 do 284	od 246 do 1261
SZUFLADA NISKA	od 140 do 229	od 246 do 1261
OBWIEDNIA	od 50 do 139	od 100 do 245
WITRYNA	od 250 do 2500	od 296 do 1261
FIRANKA	od 570 do 2500	od 296 do 1261
FRONT PEŁNY ŁUK	od 570 do 2500	od 396 do 1261
WITRYNA ŁUK	od 570 do 2500	od 396 do 1261
BLENDY Z ŁUKIEM	od 140 do 2500	od 296 do 1261

SZKŁO



MLECZNE

MASTER

MROŻONE

THELA



MLECZNE Z ELIPSA



MLECZNE Z PROSTOKĄTEM

UCHWYTY



FLOWER (rozstaw otworów - 128 mm)



FRONT PEŁNY /wysokość x szerokość/

- 316 x 596 ■ 713 x 196* ■ 943 x 280 L**
- 355 x 446 ■ 713 x 246 ■ 943 x 280 P**
- 355 x 496 ■ 713 x 280 L** ■ 943 x 296
- 355 x 596 ■ 713 x 280 P** ■ 943 x 396
- 355 x 696 ■ 713 x 296 ■ 943 x 420
- 355 x 796 ■ 713 x 304 P** ■ 943 x 446
- 380 x 596 ■ 713 x 304 L** ■ 943 x 596
- 393 x 446 ■ 713 x 310 ■ 1063 x 296
- 393 x 596 ■ 713 x 321 L** ■ 1063 x 396
- 396 x 296 ■ 713 x 321 P** ■ 1063 x 496
- 396 x 396 ■ 713 x 330 ■ 1063 x 596
- 396 x 496 ■ 713 x 346 ■ 1081 x 446
- 396 x 596 ■ 713 x 396 ■ 1081 x 596
- 400 x 275 ■ 713 x 420 ■ 1096 x 596
- 500 x 296 ■ 713 x 426 ■ 1102 x 596
- 500 x 596 ■ 713 x 446 ■ 1184 x 596
- 570 x 296 ■ 713 x 456 ■ 1200 x 596
- 570 x 346 ■ 713 x 496 ■ 1243 x 396
- 570 x 396 ■ 713 x 596 ■ 1243 x 496
- 570 x 446 ■ 900 x 296 ■ 1243 x 596
- 570 x 496 ■ 900 x 396 ■ 1247 x 296
- 570 x 596 ■ 900 x 496 ■ 1247 x 446
- 570 x 896 ■ 900 x 596 ■ 1247 x 596
- 600 x 296 ■ 920 x 296 ■ 1253 x 596
- 600 x 396 ■ 920 x 346 ■ 1261 x 446
- 600 x 446 ■ 920 x 396 ■ 1261 x 596
- 600 x 496 ■ 920 x 446 ■ 1286 x 596
- 600 x 596 ■ 920 x 496 ■ 1415 x 496
- 643 x 596 ■ 920 x 596

FRONT PEŁNY ŁUK /wysokość x szerokość/

- 615 x 446 L ■ 615 x 446 P

FRONT FIRANKA /wysokość x szerokość/

- 943 x 296 L ■ 943 x 296 P

FRONT GIĘTY ZEWNĘTRZNIE /wysokość x szerokość/

- | | |
|-------------|-------------|
| FRONT PEŁNY | WITRYNA |
| ■ 713 x 300 | ■ 713 x 300 |
| ■ 713 x 440 | ■ 713 x 440 |

FRONT GIĘTY WEWNĘTRZNIE /wysokość x szerokość/

- | | |
|-------------|-------------|
| FRONT PEŁNY | WITRYNA |
| ■ 713 x 440 | ■ 713 x 440 |

FRONT GIĘTY TYP S /wysokość x szerokość/

- | | | |
|-------------|-------------|-------------|
| FRONT PEŁNY | WITRYNA | SZUFLADA |
| ■ 713 x 396 | ■ 713 x 396 | ■ 140 x 396 |
| | | ■ 284 x 396 |

WITRYNA /wysokość x szerokość/

- | | | |
|-------------|-------------|--------------|
| ■ 250 x 446 | ■ 713 x 346 | ■ 943 x 396 |
| ■ 284 x 896 | ■ 713 x 396 | ■ 943 x 420 |
| ■ 355 x 446 | ■ 713 x 420 | ■ 943 x 430 |
| ■ 355 x 596 | ■ 713 x 430 | ■ 943 x 446 |
| ■ 355 x 696 | ■ 713 x 446 | ■ 943 x 596 |
| ■ 355 x 796 | ■ 713 x 496 | ■ 1055 x 446 |
| ■ 400 x 275 | ■ 713 x 596 | ■ 1055 x 596 |
| ■ 570 x 296 | ■ 900 x 296 | ■ 1063 x 396 |
| ■ 570 x 396 | ■ 900 x 396 | ■ 1102 x 596 |
| ■ 600 x 296 | ■ 920 x 296 | ■ 1261 x 446 |
| ■ 713 x 296 | ■ 920 x 396 | ■ 1415 x 496 |

WITRYNA ŁUK /wysokość x szerokość/

- 615 x 446 L ■ 615 x 446 P

SZPROS /wysokość x szerokość/

- 570 x 396 ■ 600 x 396 ■ 713 x 396

SZUFLADA /wysokość x szerokość/

- | | | |
|--------------|--------------|-------------|
| ■ 110 x 296* | ■ 140 x 596 | ■ 284 x 346 |
| ■ 110 x 496* | ■ 140 x 696 | ■ 284 x 396 |
| ■ 110 x 596* | ■ 140 x 796 | ■ 284 x 446 |
| ■ 140 x 146* | ■ 140 x 896 | ■ 284 x 496 |
| ■ 140 x 296 | ■ 176 x 596 | ■ 284 x 596 |
| ■ 140 x 346 | ■ 200 x 596 | ■ 284 x 696 |
| ■ 140 x 396 | ■ 250 x 446 | ■ 284 x 796 |
| ■ 140 x 446 | ■ 284 x 146* | ■ 284 x 896 |
| ■ 140 x 496 | ■ 284 x 296 | |

CARGO /wysokość x szerokość/ ■ 713 x 146*

BLENDY Z ŁUKIEM /wysokość x szerokość/ ■ 140 x 896*

BLENDY PROSTE /wysokość x szerokość/

- 75 x 596* ■ 87 x 596*

PILASTER /wysokość x szerokość/

- 713 x 50 ■ 943 x 50 ■ 1198 x 50

LISTWA WIĘCZĄCA PROSTA - PROFIL A, B, C, N długość 2,44 m

LISTWA WIĘCZĄCA GIĘTA ZEWNĘTRZNIE - PROFIL A, B, C, N

LISTWA WIĘCZĄCA GIĘTA WEWNĘTRZNIE, TYP S - PROFIL A

zaprojektowana do frontów giętych

INFORMACJE DODATKOWE

Witryny frontów giętych nie posiadają podfrezowań pod szkło (szkło montowane na zaciskach)

* fronty posiadają wyłącznie frez obwiedniowy, ** front ścięty

Listwy

LISTWA WIEŃCZĄCA PROFIL A

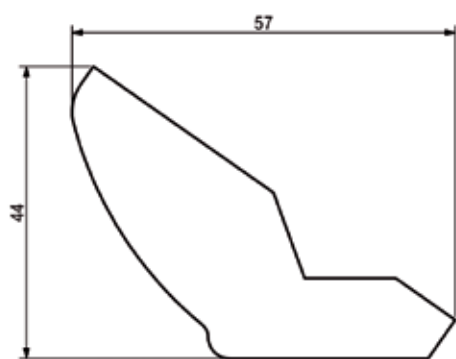

MATERIAŁ: MDF

KOLOR OKLEIN: występuje we wszystkich kolorach z aktualnego wzornika BRW, z wyłączeniem folii wysoki połysk

WYMIARY: do wszystkich typów frontów - 2440 mm

INFORMACJE DODATKOWE: listwa we wszystkich dostępnych kolorach znajduje się w stałej ofercie magazynowej; listwa sprzedawana jest na sztuki; możliwość patynowania i lakierowania listew

LISTWA WIEŃCZĄCA PROFIL B

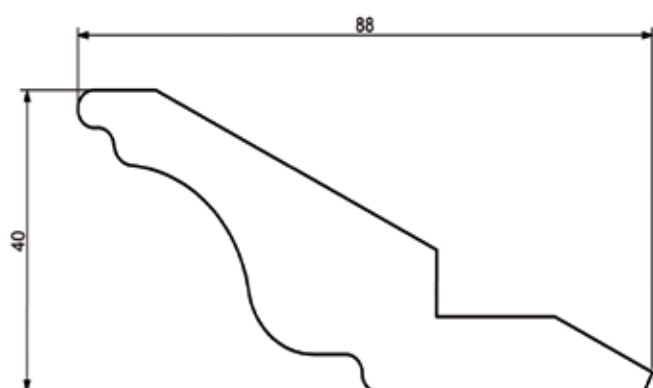

MATERIAŁ: MDF

KOLOR OKLEIN: występuje we wszystkich kolorach z aktualnego wzornika BRW, z wyłączeniem folii wysoki połysk

WYMIARY: do wszystkich typów frontów - 2440 mm

INFORMACJE DODATKOWE: listwa we wszystkich dostępnych kolorach znajduje się w stałej ofercie produkcyjnej; listwa sprzedawana jest na sztuki; możliwość patynowania i lakierowania listew

LISTWA WIEŃCZĄCA PROFIL C

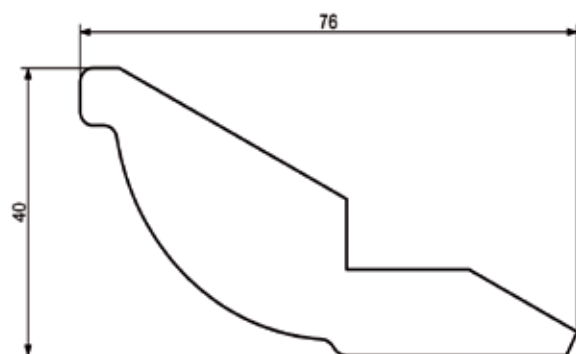

MATERIAŁ: MDF

KOLOR OKLEIN: występuje we wszystkich kolorach z aktualnego wzornika BRW, z wyłączeniem folii wysoki połysk

WYMIARY: do wszystkich typów frontów - 2440 mm

INFORMACJE DODATKOWE: listwa we wszystkich dostępnych kolorach znajduje się w stałej ofercie produkcyjnej; listwa sprzedawana jest na sztuki; możliwość patynowania i lakierowania listew

LISTWA WIEŃCZĄCA PROFIL N

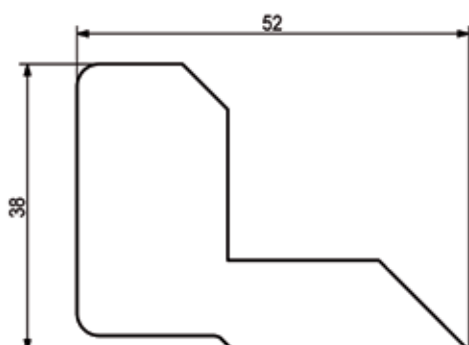

MATERIAŁ: MDF

KOLOR OKLEIN: występuje we wszystkich kolorach z aktualnego wzornika BRW, z wyłączeniem folii wysoki połysk

WYMIARY: standardowa długość 2440 mm

INFORMACJE DODATKOWE: listwa we wszystkich dostępnych kolorach znajduje się w stałej ofercie produkcyjnej; listwa sprzedawana jest na sztuki

LISTWY WITRYNOWE PRZYSZYBOWE

MATERIAŁ: MDF

KOLOR OKLEIN: standardowa do frontów Ekran i Tafla w kolorze białym, do frontów Rama i Pinux w kolorach zgodnych z kolorem frontu

WYMIARY: standardowa długość - 2440 mm

INFORMACJE DODATKOWE: listwa we wszystkich dostępnych kolorach znajduje się w stałej ofercie magazynowej; listwa sprzedawana jest na sztuki

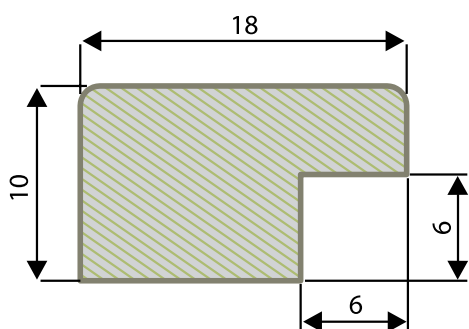

Pinux

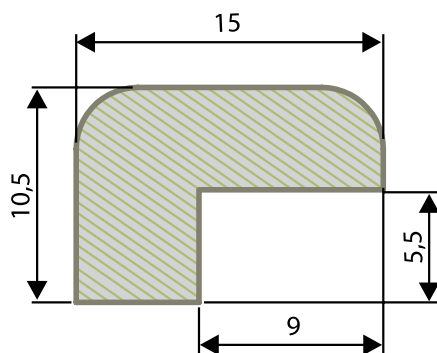

Rama - orzech patyna

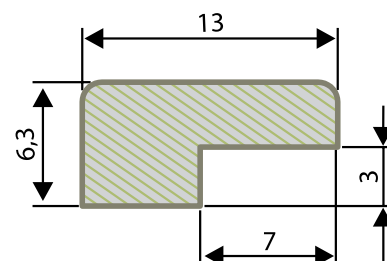

Rama - olcha, calvados, pekan

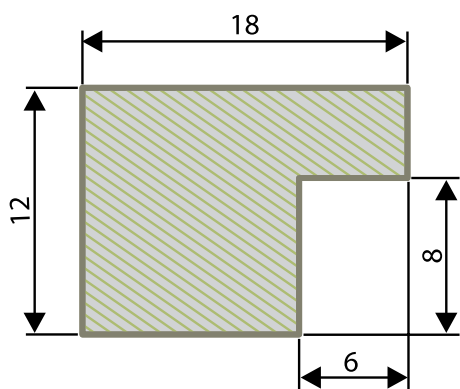

Ekran i Tafla MDF

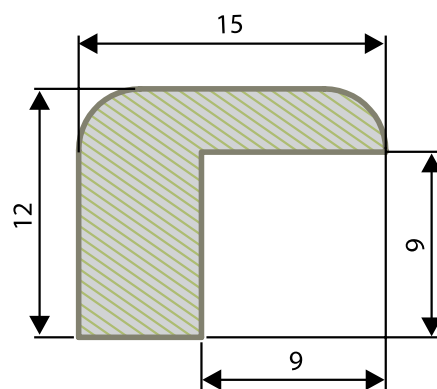

Do montażu witraży we frontach Rama orzech patyna

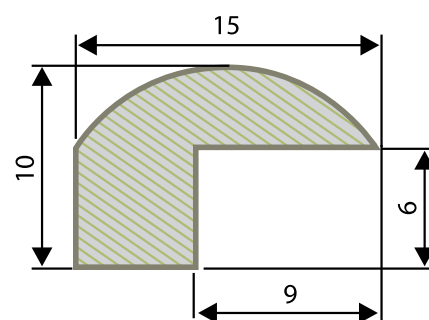

Do montażu witraży we frontach Rama - calvados, pekan

ZWIĘCZENIA GIĘTE

ZWIĘCZENIE GIĘTE ZEWNĘTRZNE A, B, N
713 x 440

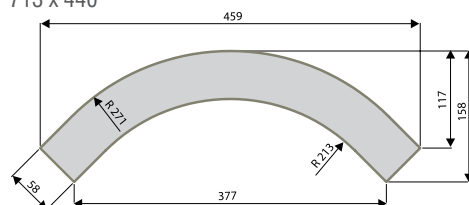

ZWIĘCZENIE GIĘTE WEWNĘTRZNE

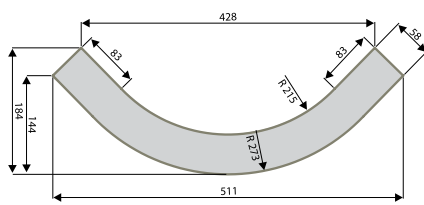

ZWIĘCZENIE DO FRONTÓW GIĘTYCH A, B, C, N
713 x 300

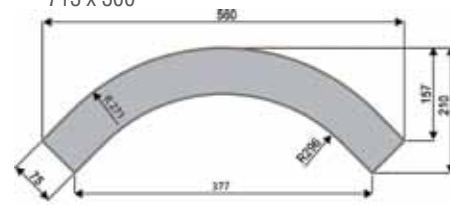

ZWIĘCZENIE GIĘTE TYP S
LISTWA LEWA

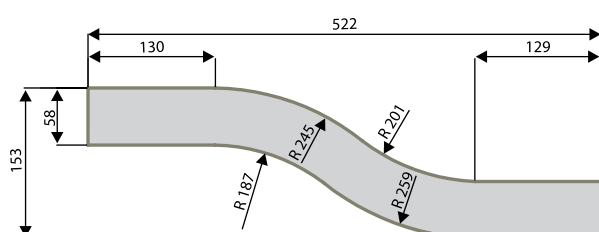

LISTWA PRAWA

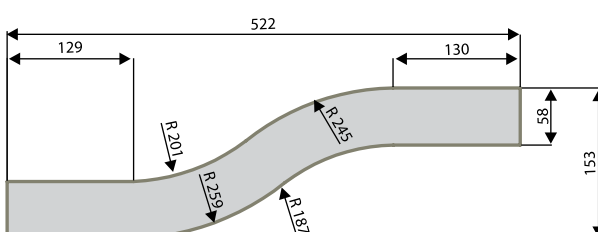

Fronty gięte

FRONT GIĘTY ZEWNĘTRZNI

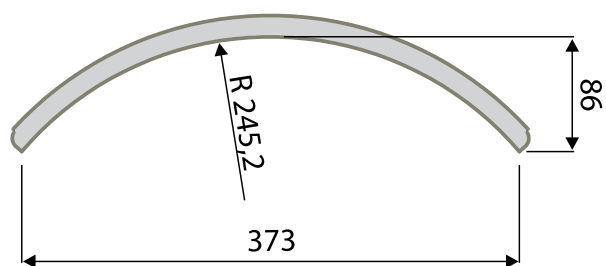

FRONT GIĘTY WEWNĘTRZNI

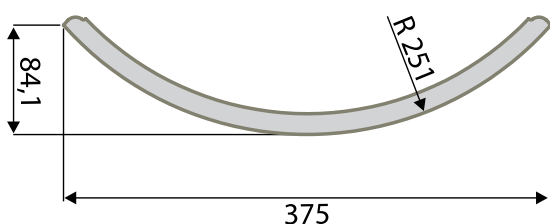

FRONT GIĘTY TYP S P

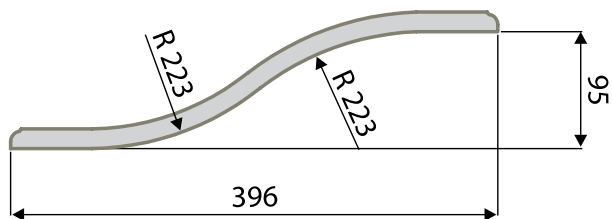

FRONT GIĘTY 713x300

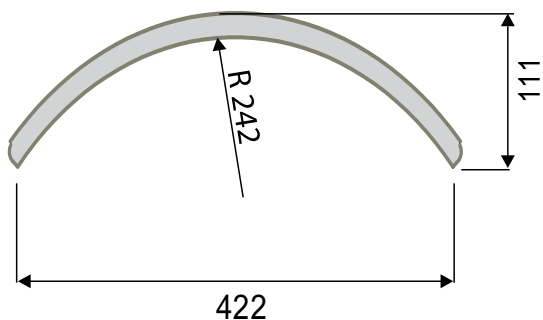

FRONT GIĘTY TYP S L

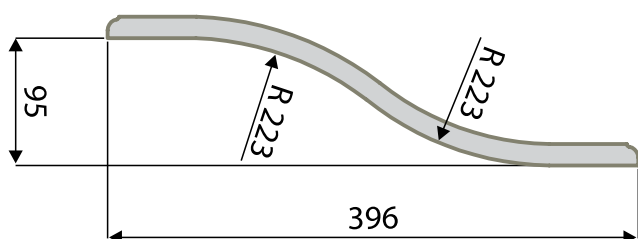

POPRAWNE ZAMONTOWANIE FRONTU GIĘTEGO WEWNĘTRZNEGO, POZWALAJĄCE UNIKNĄĆ KOLIZJI PRZY OTWIERANIU SZAFKI,

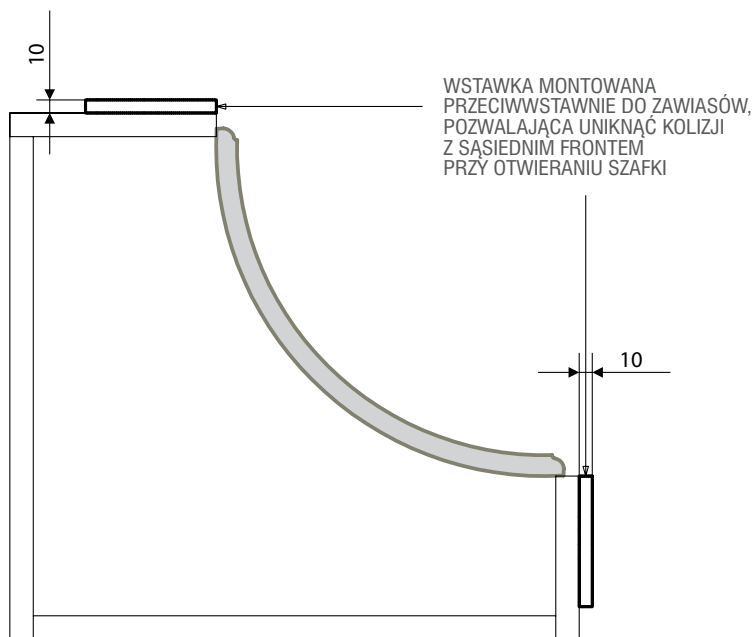

SPOSÓB OBLICZENIA FRONTU LUB FORMATKI UZUPEŁNIAJĄCEJ DO SZAFEK DOLNYCH PRZY WYKORZYSTANIU FRONTU GIĘTEGO Z PROMIENIEM ZEWNĘTRZNYM

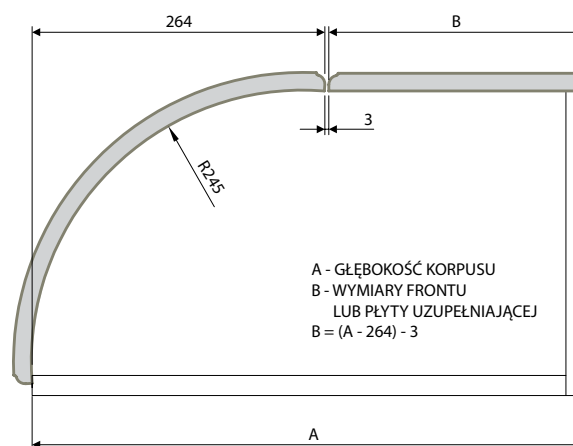



Alamo jesion antyczny



Alamo jesion antyczny patyna



Ekran modrzew jasny

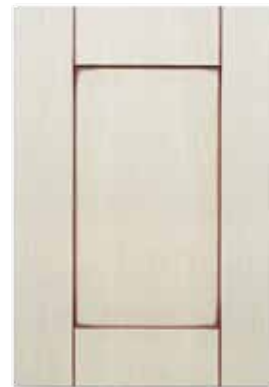

Ekran modrzew jasny patyna



Clasic sosna antyczna



Clasic sosna antyczna patyna



Portal teak



Portal teak patyna



Tafla G jesion włoski



Tafla G jesion włoski patyna



Regularny brzoza syberyjska



Regularny brzoza syberyjska patyna



Tafla E Wenge



Tafla E Wenge patyna

ZALETY PATYNOWANIA FOLII

W wyniku patynowania folii - technologii opartej na ręcznym nakładaniu patyny na fronty meblowe wykonane w technologii MDF/PVC - fronty te uzyskują szlachetny i naturalny wygląd drewna. Ze względu na ręczne wykonanie, niemożliwe jest zachowanie pełnej powtarzalności wzorów, co jednak - z racji indywidualnego podejścia do każdego frontu - może być ich dodatkowym atutem. Fronty lakierowane i patynowane w jasnych kolorach mają tendencję do żółknięcia po latach, zależnie od natężenia padającego na nie światła.

Szkoło, Szkoło gięte



MLECZNE

Clasic, Mydelko, Regularny, Portal, Elba, **Ekran**, Tafla, Alamo, Delano, Atis, Pinux



CZYSSTE Z LISTWA

Rama Orzech, **Rama Calvados**, Rama Olcha, Rama Pekan



MASTER

Clasic, **Mydelko**, Regularny, Portal, Elba, Ekran, Tafla, Pinux, Alamo, Delano, Atis



MROŻONE

Clasic, Mydelko, Regularny, Portal, Elba, **Rosa**, Rama Orzech, Rama Calvados, Rama Olcha, Rama Pekan, Alamo



WITRAŻ

Rama Pekan, Rama Orzech, Rama Calvados



MLECZNE Z PROSTOKĄTEM

Clasic, Mydelko, **Regularny**, Portal, Elba, Alamo



MLECZNE Z ELIPSA

Clasic



MLECZNE Z ELIPSA

Portal



THELA

Alamo, Regularny, Elba, Rosa, Portal, Mydelko, Clasic



MLECZNE Z ELIPSA

Elba, Alamo, Regularny, Mydelko, Older



MLECZNE Z ELIPSA

Rosa



MASTER POINT

Pinux, Tafla, Delano, Atis, Ekran

Informacja Techniczna

INFORMACJA TECHNICZNA DOTYCZĄCA FRONTÓW BRW

Dostępne dla danego typu frontów wymiary standardowe podane są w informato-rze technicznym, na stronie internetowej oraz dostępne są u przedstawiciela, który sprzedaje wyroby produkowane przez BRW Mielec. Wymiary nietypowe są dostępne w zakresie dopuszczonym przez informator techniczny i mogą być różne dla różnych typów frontów.

Dopuszczalna tolerancja wymiarów gabarytowych (długość i szerokość) frontów produkowanych przez BRW Mielec wynosi +/- 1 mm. Grubość elementu może nieco odbiegać od zakładanej ze względu na zastosowaną technologię wykonania (np. stosowa-nie folii o różnych grubościach).

Dla frontów o wysokości do 800 mm dopuszczalna jest strzałka ugięcia 2 mm, przy frontach o wysokości większej firma nie daje gwarancji stabilności wyrobów (ze wzglę-du na właściwości materiału) bez zastosowania specjalnych elementów napinających. W asortymencie frontów z rysunkiem drewna mogą wystąpić pewne różnice w usło-żeniu i odcieniu na każdym z elementów (dotyczy w szczególności frontów o małych wymiarach gabarytowych). Dopuszczalne są niewielkie wady powierzchni, wynikające z technologii wykonania, nie wpływające na ogólną estetykę frontu.

Fronty meblowe mogą być stosowane w pobliżu sprzętu AGD będącego źródłem ciepła, o ile jest to sprzęt do zabudowy z chłodzonymi ściankami bocznymi lub zastosowany jest dodatkowy element ekranujący. Nieprawidłowo działający sprzęt AGD (nadmierne rozgrzewanie) może spowodować odklejanie się folii meblowej z frontu. Nie jest to podstawą do reklamacji.

Fronty oklejane foliami w wysokim połysku posiadają folię ochronną, którą należy usunąć po zawieszeniu elementu. Powierzchnia tych frontów może być czyszczona nie wcześniej niż 4 tygodnie po usunięciu folii ochronnej.

Fronty czyścić można miękką szmatką nasączoną ciepłą wodą z niewielkim dodatkiem zwykłego płynu czyszczącego. Płyn czyszczący nie powinien zawierać: węglowodorów aromatycznych, estrów, ketonów lub alkoholu powyżej 25%. Ponadto nie zaleca się używania płynów wyprodukowanych na bazie octu, a także posiadających właściwości ściernie.

Do czyszczenia i pielęgnacji frontów lakierowanych zaleca się stosowanie wody z dodatkiem płynów do mycia oraz pielęgnacji drewna, jak również przeznaczonych do tego celu środków jak np. PRONTO, woski pszczele, kremy. Nie należy używać środków wy-produkowanych na bazie rozcieńczalników i alkoholi (np. aceton, spirytus, wszelkiego typu rozcieńczalniki), jak również środków czyszczących o właściwościach ściernych (pasty, proszki, mleczka, itp.).

Mimo stosowania nowoczesnych technologii, ostrych rygorów technologicznych oraz szerokich starań zabezpieczających zdarza się, iż na wyrobach przez nas proponowa-nych pojawiają się wady. Fronty takie podlegają reklamacji, którą należy składać podając numery dokumentów będących dowodem zakupu, co stanowi podstawę jej rozpatrzenia. W przypadku reklamacji lub domówienia w późniejszym terminie może nastąpić pewna rozbieżność kolorystyczna względem kolorystyki frontów w pierwotnym zamówieniu.

Wstępnej weryfikacji składanych reklamacji należy dokonywać w sposób opisany w PN-F-06001-3:1994, która metodykę oceny wzrokowej określa następująco:

„Powierzchnie oceniane powinny być w takim położeniu, w jakim znajdują się w meblu w trakcie prawidłowego użytkowania i jasno oświetlone światłem równomiernie rozproszonym. Oceniający powinien patrzeć na powierzchnię z odległości użytkowej, tj. od 0,5 do 1,0 m pod dowolnym kątem. Zaleca się, aby oceniający w trakcie oceny zmieniał kąt, pod którym ogląda powierzchnię (element pozostaje nieruchomy). Wpływ na końcowy wynik oceny mogą mieć tylko wady widoczne przy zachowaniu opisanych warunków”.

Przestrzeganie wszystkich postanowień, wskazówek dotyczących montażu, eksploatacji, czyszczenia zawartych w niniejszej informacji pozwoli na osiągnięcie długiej żywotności oferowanych przez firmę BRW frontów meblowych. Firma nie ponosi odpowiedzialności za problemy wynikłe z nie zapoznania się z informacją techniczną dotyczącą wyrobów”.

Wszelkie uwagi i sugestie dotyczące wyrobów BRW, kierowane poprzez stronę inter-netową lub telefonicznie, będą mile widziane i pozwolą jeszcze lepiej spełnić Państwa oczekiwania.

OZNACZENIE KOLORÓW FOLII I PATYN

KOLOR	NR KOLORU	OZN. LITEROWE	KOLOR PATYNY	LAKIER WYSOKI POŁYSK
BIAŁY	101	A2	cappuccino	TAK
BIAŁY GŁADKI	102	BG	cappuccino	TAK
BRZOZA SYBERYJSKA	104	BS	orzech jasny	TAK
KLON KREM	105	KK	orzech jasny	TAK
KLON	106	KL	orzech jasny	TAK
SOSNA SELEDYN	110	SS	biały	TAK
DĄB CYNAMON	111	DC	orzech jasny	TAK
OLCHA	114	OL	orzech jasny	TAK
WIŚNIA	115	WI	orzech jasny	TAK
MAHOŃ	116	MA	orzech ciemny	TAK
ŻÓŁTY	117	ZO	cappuccino	TAK
NIEBIESKI GRAFIT	119	NG	biały	TAK
DĄB ŻŁOTY	121	DZ	orzech jasny	TAK
CALVADOS	124	CA	orzech jasny	TAK
WIŚNIA KONIAK	126	WK	orzech jasny	TAK
WANILIA CIEMNA	127	WC	cappuccino	TAK
SELEDYN	132	SE	biały	TAK
OLCHA MIODOWA	133	OM	orzech jasny	TAK
WIŚNIA KOREAŃSKA	135	WIKO	orzech jasny	TAK
GRUSZA	137	GR	orzech jasny	TAK
JABŁOŃ CIEMNA	138	JAC	orzech ciemny	TAK
OLCHA MIODOWA II	-	OM_K II	orzech jasny	TAK
WIŚNIA MALAGA	139	WMAL	biały	TAK
WENGE	140	WE	biały	TAK
DĄB CZESANY	141	DCZ	orzech jasny	-
JESION WŁOSKI	142	JEWŁ	orzech jasny	TAK
DĄB ANTYCZNY	143	DAN	orzech jasny	TAK
DĄB PIONOWY	144	DPI	orzech jasny	TAK

AKACJA	145	AC	orzech jasny	TAK
SAMOA TIK	146	SMT	orzech ciemny	TAK
WIŚNIA PORTOFINO	147	WISP	orzech ciemny	TAK
BEŻ	148	BE	orzech jasny	TAK
CZEREŚNIA ANTYCZNA	151	CRA	orzech jasny	TAK
BIAŁY POŁYSK	152	BIP	-	-
BORDO POŁYSK	153	BOP	-	-
WANILIA POŁYSK	154	WAP	-	-
WIŚNIA WŁOSKA	155	WW	orzech ciemny	TAK
SOSNA ANTYCZNA	156	SOA	orzech ciemny	TAK
ZEBRANO CIEMNE	157	ZBC	orzech ciemny	TAK
ZEBRANO JASNE	158	ZBJ	orzech ciemny	TAK
TEAK	159	TK	orzech ciemny	TAK
MODRZEW	160	MO	orzech ciemny	-
MODRZEW JASNY	161	MOJ	orzech jasny	-
ŚLIWA	162	SL	orzech ciemny	TAK
DĄB LINARA	163	DLI	biały	TAK
CZARNY POŁYSK	164	CAP	-	-
BEŻ POŁYSK	165	BEP	-	-
BIAŁA FANTAZJA	166	BIF	cappuccino	TAK
SOSNA BRĄZOWA	167	SOB	orzech ciemny	TAK
JESION MESINA	168	JEM	orzech ciemny	TAK
ORZECH ELEGANT	169	ORE	orzech jasny	TAK
BUK ROXAN	170	BUR	orzech jasny	TAK
CZERWONY POŁYSK	171	CZP	-	-
JESION ANTYCZNY	172	JEA	cappuccino	TAK
OLIWKA	173	OLI	biały	TAK
CREM	174	CM	-	-
AMETYST	175	AM	-	-
DĄB WENGE MAGIA	176	WEM	biały	TAK
HEBAN CIEMNY	177	HBC	biały	TAK
HEBAN JASNY	178	HBJ	orzech ciemny	TAK
JASMIN CIEMNY	179	JSC	orzech ciemny	TAK
JASMIN JASNY	180	JSJ	orzech ciemny	TAK
JESION JASNY	181	JEJ	orzech ciemny	TAK
JESION TABAKO	182	JET	orzech ciemny	TAK
ORZECH AMATI	183	OR_AM	orzech ciemny	TAK
WIŚNIA SAKURA	185	WISA	orzech ciemny	TAK
ORZECH PAMPLONA	186	OR_PM	orzech podwójnie skondensowany	TAK
ŚLIWA WALLIS	187	SLW	orzech ciemny	TAK
MELINGA CZARNA	188	MEC	-	-
KASZTAN II ANTYCZNY	189	KAA	orzech podwójnie skondensowany	TAK
BUK MILTENBERG	190	BUM	orzech ciemny	TAK
BIAŁY CANADIAN	191	BIC	orzech podwójnie skondensowany	TAK
SZARY	192	SZA	orzech podwójnie skondensowany	TAK
SZARY POŁYSK	193	SP	-	-
HEBAN JASNY POŁYSK	194	HBJP	-	-
ORZECH SREBRNY POŁYSK	195	OR_SP	-	-
DĄB WENGE MAGIA POŁYSK	188	WEMP	-	-
ORZECH AUTORE	197	OR_AU	orzech ciemny	TAK

Lakierowane na wysoki połysk są folie z wzornika BRW z wyłączeniem folii w kolorach: folii wysoki połysk, dąb czesany, modrzew, modrzew jasny, crem, ametyst, melinga czarna. Lakierowane są następujące grupy frontów: Atis, Tafla H, Tafla Reiling, Mydelko, Tafla C oraz Tafla D.

Materiały Reklamowe

PROGRAM DO PROJEKTOWANIA KUCHNI



ArCon-BRW

zawiera elementy architektoniczne pomieszczeń, daje możliwość korzystania z bibliotek kolorystyki, faktur powierzchni i wyposażenia kuchni. Wirtualne wnętrza kuchenne w prosty i szybki sposób mogą stać się rzeczywistością, bowiem projekty powstają w oparciu o asortyment BRW i Black Red White.

ArCon-BRW

W pełni profesjonalny, najefektywniejszy, najszybszy i prosty w obsłudze program do projektowania kuchni i tworzenia dokumentacji technicznej.

ArCon-BRW

jest programem, w którym projekty dwuwymiarowe mogą być automatycznie przedstawiane jako trójwymiarowy obraz o fotorealistycznej jakości grafiki.

Dla kontrahentów BRW program GRATIS*



BLACK RED WHITE

TRAX

GAMET

kronospan
GRUPA POLSKA

CORDIA
PLUS

SIRO

REHAU
United Polymer Solutions



PREZENTERY – RODZAJE PATYN, SZYB I KOLEKCJA UCHWYTÓW



2050 / 1230 / 200 mm
wys. / szer. / gł.



1470 / 650 / 100 mm
wys. / szer. / gł.



1280 / 400 / 16 mm + uchwyty
wys. / szer. / gł.

PREZENTERY – KOLEKCJA FORNIRÓW, LAKIERÓW, RODZAJE FREZOWANIA



1780 / 1500 / 340 mm
wys. / szer. / gł.



2050 / 1700 / 340 mm
wys. / szer. / gł.



870 / 410 / 220 mm
wys. / szer. / gł.



BRW Spółka z o.o.
39-300 Mielec, ul. Wojska Polskiego 3
tel.: +48 17 78 80 600 fax.: +48 17 71 80 623
+48 17 78 80 889
+48 17 78 80 623

www.brwmielec.pl